



TARIFA DE PRECIOS 2026

PRODUCTOS ECOPHON

CONTACTOS

ECOPHON

Madrid

Saint-Gobain Ecophon
C/ Príncipe de Vergara, 132
28002 - Madrid
Tfno: (+34) 91 770 77 06
www.ecophon.es

Barcelona

Saint-Gobain Ecophon
Ctra. C-17 Km. 2
08110 - Montcada i Reixac
Tfno: (+34) 648 927 351
www.ecophon.es

País Vasco

Saint-Gobain Ecophon
Pol. Industrial Larrondo,
Sector A, Nave 18
48180 Loiu - Vizcaya
Tfno: (+34) 638 942 464
www.ecophon.es

Valencia

Saint-Gobain Ecophon
Tfno: (+34) 690 708 590
www.ecophon.es

Sevilla

Saint-Gobain Ecophon
Pol. Industrial La Negrilla.
C/ Linotipia, 22
41017 - Sevilla
Tfno: (+34) 619 616 648
www.ecophon.es



Contactos

CONTENIDO

GAMA DE PRODUCTOS

Acústica y sostenibilidad	3
Superficies y cantos	4
Gama de colores	5

TRANSPORTE Y DISPONIBILIDAD

Condiciones de transporte	8
Disponibilidad de productos	8

SOLUCIONES DE TECHO Y PARED 9

Ecophon Focus™	9
Ecophon Master™	13
Ecophon Solo™	15
Ecophon Akusto™	18
Ecophon Hygiene™	21
Ecophon Advantage™	24
Ecophon Sombra™	25
Ecophon Super G™	26
Ecophon Combison™	27
Ecophon Industry™	29
Ecophon Fade™	30

PERFILES Y ACCESORIOS CONNECT™ 31

Perfiles primarios y secundarios	31
Perfiles perimetrales angulares	35
Soluciones verticales	37
Otros perfiles	37
Perfiles perimetrales	40
Piezas de fijación	41
Escuadras y elementos de suspensión	43
Clips	49
Accesorios	52
Piezas de conexión	54

CONDICIONES DE VENTA 56

INFORMACIÓN SOBRE EMBALAJES 59



Colegio La Salle
Ecophon Solo™ Circle



Sede principal del Banco Santander
Ecophon Focus™ Dg

Acústica y sostenibilidad

Un buen acondicionamiento acústico puede...



Oficinas

- Aumentar la productividad y el bienestar.
- Disminuir el estrés.

Fuente: Evans et al (2000)



Escuelas

- En profesores: reducir la frecuencia cardíaca y el esfuerzo vocal.
- En alumnos: mejora en calificaciones, menos distracciones y mejora de la concentración.

Fuente: Hagerman et al (2005), M-B Beldam (2019)



Hospitales

- En pacientes: reducir la ingesta de medicamentos, rehospitalizaciones y acelerar la recuperación.
- En el personal: reducir el estrés y el número de errores en quirófanos.

Fuente: Hagerman et al (2005), M-B Beldam (2019)



Restaurantes

- Aumentar la facturación.
- Mejorar las opiniones online.
- Mejorar el confort de los comensales.

Fuente: J. Negreira et al (2019)

Razones que hacen de Ecophon la elección sostenible

1. Materiales reciclados y reciclables

- La lana de vidrio con la que producimos nuestras placas contiene **al menos un 70 % de material reciclado** procedente de materiales de desecho (botellas y tarros de vidrio).
- Nuestra gama de lana de vidrio es totalmente reciclable.

2. Bajo CO₂

- Hemos **medido** las emisiones de cada uno de nuestros productos (**LCA**).
- Lo **informamos** a través de Declaraciones Ambientales de Producto (**DAP**).
 - Nuestras DAP son específicas por producto y abarcan todo el ciclo de vida.

3. Sostenibilidad social

- La **salud** y bienestar **van más allá de la acústica**. Nuestro certificados de **calidad del aire** interior garantizan la ausencia de agentes contaminantes que afecten a la salud y el rendimiento.













4. Reutilización y reaprovechamiento

- Nuestros productos de **largo ciclo de vida** garantizan un alto **potencial de reutilización** a medida que cambia la función de un edificio, siempre que se realice un **mantenimiento y almacenamiento adecuado**.

Superficies y cantos

Tipos de canto

Cada familia de producto ofrece diferentes tipos de canto, siendo las familias Focus y Master las que cuentan con más variedad.

Familia de producto													
	A	B	C	Dg	Ds	Dt	E	Eg	Ez	F	Lp	SQ	Levels
Focus™	X	X		X	X	X	X		X	X	X	X	X
Master™	X	X			X		X	X		X		X	
Sombra™	X												
Super G™	X	X											
Advantage™	X						X						
Hygiene™	X	X			X		X						
Combison™	X				X		X						
Akusto™	X		X									X	
Industry™	X												

Tipos de superficie

Familia de producto	Akutex™ Ft	Akutex™ Hygiene	Texona	Super G™	Tisú Natural	Tisú Negro	Tisú Blanco	Tisú Gris
Focus™	X							
Master™	X							
Sombra™						X		
Super G™				X				
Advantage™							X	
Hygiene™		X						
Combison™	X							
Solo™	X							
Akusto™	X		X	X				
Industry™					X	X	X	X

Nota:

Diferentes superficies disponibles de Akutex Hygiene, dependiendo del nivel de exigencia funcional del espacio (limpieza, desinfección, resistencia a la humedad, etc.).

Akutex™ Ft



La superficie Akutex Ft es una superficie única y superior. Está disponible para la mayoría de las placas Ecophon. Esta superficie pintada, en combinación con el núcleo de lana de vidrio, garantiza una absorción de sonido óptima tanto para placas de techo como para los paneles de pared. Para evitar que la superficie sea dañada, se recomienda, no obstante, colocar los paneles a una altura que no sea de tránsito.

Disponibilidad de colores Akutex™ Ft

Coste adicional

(sobre precio estándar en color White Frost)

Ecophon Focus (sin incluir canto F ni sistemas adicionales) Desde canto A a SQ	0-500 m² +8,8 €/m ² *	>500 m² +6,6 €/m ²
Ecophon Master (sin incluir canto F) Desde canto A a SQ	50-500 m² +11 €/m ² *	>500 m² +8,8 €/m ²
Ecophon Akusto One Canto disponible en blanco	Mínimo una caja +20 %	
Akusto Wall Canto A Canto C	0-150 m² 11€/m ² * 13.2€/m ² *	>150 m² 8.8€/m ² * 11€/m ² *
Ecophon Solo (sin incluir Solo Ba'e ni Solo Matrix) Aplicable a todas las formas	4-20 piezas idénticas +25 %	>20 piezas idénticas +20 %

*Se debe añadir un suplemento fijo de 250 € por puesta en marcha de la línea. Plazo de fabricación orientativo de 4 semanas para paneles en color. Si se desean solicitar paneles en color especial será necesario consultar si es posible producir el NCS solicitado.

Nota:

El coste de aquellos paneles en color que ya cuentan con referencia en la tarifa, no requiere de cálculo según las instrucciones de la tabla anterior.

White Frost S 0500-N	Dark Diamond S 9000-N	Basalt Rock S 8005-B20G	Deep Sea S 7010-R90B	Pine Green S 7010-B90G	Silent Steam S 2010-B	Sage Mist S 2005-G50Y	Volcanic Ash S 2002-Y
Dark Chestnut S 7010-Y90R	Silk Slate S 7000-N	Silver Stone S 4502-Y	Spring Leaf S 4010-G50Y	Wet Sand S 3020-Y30R	Scallop Shells S 0804-Y50R	Cloudy Day S 1500-N	Morning Rain S 1002-B.

Gama de colores

Texona

Una superficie textil, lisa y resistente, disponible en 14 colores. Los productos Akusto en acabado Texona tienen el mismo precio para cualquier color de la gama de colores Texona. En el caso de los paneles Akusto One se ha simplificado esta tarifa mostrando únicamente los artículos en color Winter White (Blanco). Si necesita la referencia del artículo en algún otro color de la gama Texona, no dude en consultarnos.

Superficie disponible en los productos Akusto Wall y Akusto One.



Super G™

La superficie Super G es un tejido de fibra de vidrio con alta resistencia al impacto. La combinación de este acabado y un núcleo de lana de vidrio de alta densidad da lugar a absorbentes de techo y pared resistentes al impacto.

Superficie disponible para techo modular Super G y Akusto Wall.

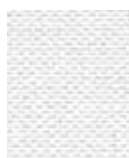

White 085
S1002-Y

Hygiene™ Color

Un velo de vidrio pintado diseñado para entornos difíciles, incluidas zonas de alta humedad y espacios donde la higiene es esencial.



Black
S8500-N

Nota:

Los colores pueden variar ligeramente entre diferentes lotes de producción. La reproducción de los colores varía entre la impresión y la realidad.

Gama de colores

Fade™ One Smooth

Sistema de enlucido acústico monocomponente y reparable que ofrece una alternativa invisible y continua a los techos tradicionales de pared a pared.

Fade aúna el atractivo estético con el rendimiento acústico.

El enlucido acústico puede suministrarse la gran mayoría en colores RAL o NCS bajo pedido.

Asimismo, además del blanco, Fade tiene una gama de 20 colores estándar.

Colores Fade



White
S1005-Y20R



Perfect Beige
S2005-Y50R



Brown Shade
S5010-Y70R



Grey Sky
S5005-Y50R



Go Green
S6010-G50Y



Smooth Clay
S4020-Y20R



Smooth Sandstone
S3005-Y20R

Colores imitación acabado Akutex™ Ft



Silent Steam
S2010-B



Cloudy Day
S1500-N



Volcanic Ash
S2002-Y



Silver Stone
S4502-Y

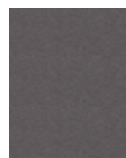

Silk Slate
S7000-N

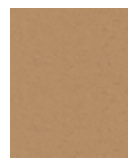

Wet Sand
S3020-Y20R



Morning Rain
S1002-B

Otros

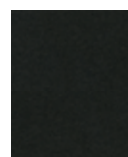

Jet Black
RAL 9005

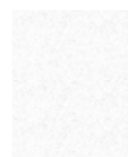

Signal White
RAL 9003



Nota:
Ver página 30

Condiciones de transporte

Península e Islas Baleares

Volumen del pedido	Suplemento de transporte
Pedidos > 2000 €	No hay suplemento de transporte
Pedidos entre 1000 € y 2000 €	160 €
Pedidos < 1000 €	270 €
Suplemento adicional por camión pequeño	150 €

Canarias

Condiciones especiales de transporte para Canarias:

1. Alcance del transporte

El precio de la tarifa únicamente comprende el transporte de los productos hasta el puerto peninsular de embarque designado por el Cliente. A partir de dicho punto, será responsabilidad exclusiva del Cliente la gestión, contratación y asunción de los costes derivados del transporte, manipulación y entrega de los productos en el territorio de Canarias.

2. Contratación del transporte marítimo y trámites aduaneros

La contratación del transporte marítimo, así como la realización de cualquier trámite aduanero, portuario o de importación necesario para la recepción de los productos en Canarias, corresponderá exclusivamente al Cliente. La Compañía queda exonerada de cualquier responsabilidad por retrasos, incidencias, daños, pérdidas o costes adicionales que pudieran derivarse de la gestión logística y documental en el tramo marítimo y aduanero.

3. Servicio de paquetería y envíos urgentes

El servicio de paquetería urgente no estará disponible para entregas en Canarias. En caso de pedidos de reducido volumen o necesidades logísticas excepcionales, el Cliente deberá consultar previamente con el departamento de Atención al Cliente de la Compañía, a fin de valorar alternativas de envío y condiciones particulares.

Disponibilidad de productos

Ecophon soluciones de techo y pared

Categorías de entrega	Disponibilidad
A	En stock
C	Consultar stock



Envíos urgentes (Connect y Accesorios)

	Plazo de entrega orientativo
Accesorios de pequeño volumen enviados por mensajería urgente (no aplicable a placas y perfiles). Precio de transporte bajo consulta.	48 horas

Nota: La información proporcionada respecto a la disponibilidad es orientativa y bajo condiciones de producción normales. En la confirmación del pedido se informa de la fecha orientativa de entrega del material. Se recomienda consultar el stock real de fábrica antes de organizar un pedido.

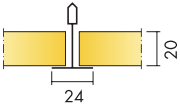
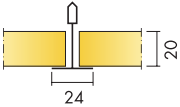
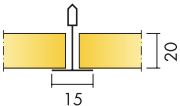
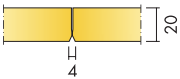

Ecophon Focus™

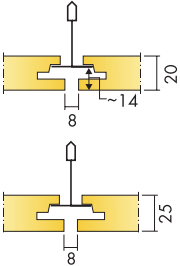
Descubre un universo de flexibilidad de diseño

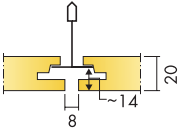
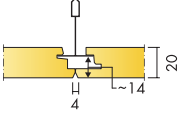
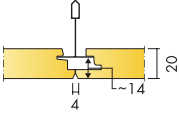
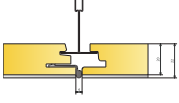
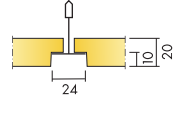
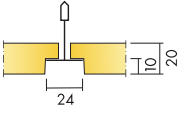
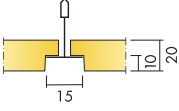
Producto	Dimensiones (mm)	Color	m ² /caja	Pzas/caja	Disponibilidad	Nº de artículo	Precio PVP (€)
FOCUS A T24 	600x600x20	WHITE FROST	10.08	28.00	A	331000000	46.04/m ²
	1200x600x20	WHITE FROST	10.08	14.00	A	331000001	46.04/m ²
	1200x1200x20	WHITE FROST	11.52	8.00	A	331000002	46.04/m ²
	600x600x20	Dark Diamond	10.08	28.00	A	331000020	51.89/m ²
	1200x600x20	Dark Diamond	10.08	14.00	A	331000021	51.89/m ²
	600x600x20	Silk Slate	10.08	28.00	A	331000023	51.90/m ²
	1200x600x20	Silk Slate	10.08	14.00	A	331000024	51.90/m ²
	600x600x20	Silver Stone	10.08	28.00	A	331000029	51.90/m ²
	1200x600x20	Silver Stone	10.08	14.00	A	331000030	51.90/m ²
	600x600x20	Volcanic Ash	10.08	28.00	A	331000032	51.90/m ²
	1200x600x20	Volcanic Ash	10.08	14.00	A	331000033	51.90/m ²
FOCUS A T24 XL 	1600x600x20	WHITE FROST	11.52	12.00	A	331000012	58.59/m ²
	1800x600x20	WHITE FROST	12.96	12.00	A	331000013	58.59/m ²
	2000x600x20	WHITE FROST	14.40	12.00	A	331000014	58.59/m ²
	2400x600x20	WHITE FROST	17.28	12.00	A	331000015	58.59/m ²
FOCUS A T15 	600x600x20	WHITE FROST	10.08	28.00	A	331000009	46.04/m ²
	1200x600x20	WHITE FROST	10.08	14.00	A	331000010	46.04/m ²
	1200x1200x20	WHITE FROST	11.52	8.00	C	331000011	46.04/m ²
FOCUS B 	600x600x20	WHITE FROST	7.20	20.00	A	331000065	77.02/m ²
FOCUS D/A XL 	1720x600x20	WHITE FROST	6.19	6.00	A	331000189	87.06/m ²
	2000x600x20	WHITE FROST	7.20	6.00	A	331000190	87.06/m ²
	2400x600x20	WHITE FROST	8.64	6.00	A	331000191	87.06/m ²
FOCUS Dg 	600x600x20	WHITE FROST	7.20	20.00	A	331000192	73.68/m ²
	1200x600x20	WHITE FROST	7.20	10.00	A	331000193	73.68/m ²
	1200x1200x25	WHITE FROST	8.64	6.00	A	331000194	73.68/m ²

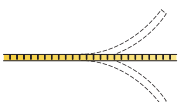
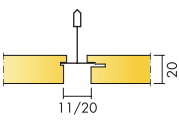
Producto	Dimensiones (mm)	Color	m ² /caja	Pzas/caja	Disponibilidad	Nº de artículo	Precio PVP (€)
FOCUS Dg XL 	1600x600x20	WHITE FROST	5.76	6.00	A	331000201	95.43/m ²
	1800x600x20	WHITE FROST	6.48	6.00	A	331000202	95.43/m ²
	2000x600x20	WHITE FROST	7.20	6.00	C	331000203	95.43/m ²
	2400x600x20	WHITE FROST	8.64	6.00	A	331000204	95.43/m ²
FOCUS Ds 	600x600x20	WHITE FROST	7.20	20.00	A	331000129	73.68/m ²
	1200x600x20	WHITE FROST	7.20	10.00	A	331000130	73.68/m ²
	1200x1200x20	WHITE FROST	8.64	6.00	A	331000131	73.68/m ²
	600x600x20	Dark Diamond	7.20	20.00	A	331000144	79.54/m ²
	1200x600x20	Dark Diamond	7.20	10.00	A	331000145	79.54/m ²
	600x600x20	Silk Slate	7.20	20.00	A	331000147	79.54/m ²
	1200x600x20	Silk Slate	7.20	10.00	A	331000148	79.54/m ²
	600x600x20	Silver Stone	7.20	20.00	A	331000153	79.54/m ²
	1200x600x20	Silver Stone	7.20	10.00	A	331000154	79.54/m ²
	600x600x20	Volcanic Ash	7.20	20.00	A	331000156	79.54/m ²
1200x600x20	Volcanic Ash	7.20	10.00	A	331000157	79.54/m ²	
FOCUS Ds XL 	1600x600x20	WHITE FROST	5.76	6.00	A	331000137	95.43/m ²
	1800x600x20	WHITE FROST	6.48	6.00	A	331000138	95.43/m ²
	2000x600x20	WHITE FROST	7.20	6.00	A	331000139	95.43/m ²
	2400x600x20	WHITE FROST	8.64	6.00	A	331000140	95.43/m ²
FOCUS Dt 	600x600x20	WHITE FROST	7.20	20.00	A	331000599	73.68/m ²
	1200x600x20	WHITE FROST	7.20	10.00	C	331000601	73.68/m ²
	600x600x20	Dark Diamond	7.20	20.00	A	331000600	79.54/m ²
	1200x600x20	Dark Diamond	7.20	10.00	C	331000602	79.54/m ²
FOCUS E T24 	600x600x20	WHITE FROST	7.20	20.00	A	331000253	66.97/m ²
	1200x600x20	WHITE FROST	7.20	10.00	A	331000254	66.97/m ²
	1200x1200x20	WHITE FROST	8.64	6.00	A	331000255	66.97/m ²
	600x600x20	Silk Slate	7.20	20.00	A	331000279	72.83/m ²
	1200x600x20	Silk Slate	7.20	10.00	A	331000280	72.83/m ²
	600x600x20	Silver Stone	7.20	20.00	A	331000285	72.83/m ²
	1200x600x20	Silver Stone	7.20	10.00	A	331000286	72.83/m ²
	600x600x20	Volcanic Ash	7.20	20.00	A	331000288	72.83/m ²
	1200x600x20	Volcanic Ash	7.20	10.00	A	331000289	72.83/m ²
FOCUS E T24 XL 	1600x600x20	WHITE FROST	5.76	6.00	A	331000269	88.72/m ²
	1800x600x20	WHITE FROST	6.48	6.00	A	331000270	88.72/m ²
	2000x600x20	WHITE FROST	7.20	6.00	A	331000271	88.72/m ²
	2400x600x20	WHITE FROST	8.64	6.00	A	331000272	88.72/m ²
FOCUS ET15 	600x600x20	WHITE FROST	7.20	20.00	A	331000262	66.97/m ²
	1200x600x20	WHITE FROST	7.20	10.00	A	331000263	66.97/m ²
	1200x1200x20	WHITE FROST	8.64	6.00	A	331000264	66.97/m ²

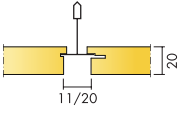
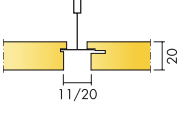
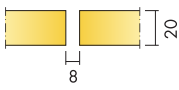
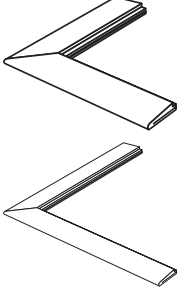
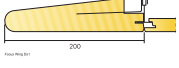
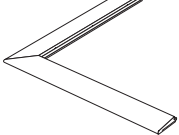
Producto	Dimensiones (mm)	Color	m ² /caja	Pzas/caja	Disponibilidad	Nº de artículo	Precio PVP (€)
FOCUS Ez T24	600x600x40	WHITE FROST	3.60	10.00	A	331000603	100.60/m ²
							
FOCUS F	600x600x20	WHITE FROST	7.20	20.00	A	331000366	85.38/m ²
	1200x600x20	WHITE FROST	7.20	10.00	A	331000367	85.38/m ²
							
FOCUS FIXIFORM Ds XL	1500x600x20	WHITE FROST		6.00	C	331100001	221.00/pc
	1900x600x20	WHITE FROST		6.00	C	331100002	177.47/pc
	2300x600x20	WHITE FROST		6.00	C	331100003	190.85/pc
							
FOCUS FIXIFORM Ds/E	1200x600x20	WHITE FROST		10.00	C	331100000	160.72/pc
							
FOCUS FLEXIFORM A	1200x600x30	WHITE FROST	2.88	4.00	A	331100004	174.12/m ²
	1600x600x30	WHITE FROST	3.84	4.00	C	331100005	226.02/m ²
	2000x600x30	WHITE FROST	4.80	4.00	C	331100006	195.89/m ²
	2400x600x30	WHITE FROST	5.76	4.00	A	331100007	170.77/m ²
							
FOCUS FRIEZE C	2400x600x20	WHITE FROST	8.64	6.00	C	331100008	87.06/m ²
							
FOCUS FRIEZE Ds/Dg	2400x600x20	WHITE FROST	8.64	6.00	C	331100009	92.08/m ²
							
FOCUS LEVELS	600x600x20	WHITE FROST	7.20	20.00	A	331000455	77.77/m ²
	1200x300x20	WHITE FROST	7.20	20.00	C	331000457	102.66/m ²
	1200x600x20	WHITE FROST	7.20	10.00	A	331000456	77.68/m ²
	600x600x30	WHITE FROST	4.32	12.00	A	331000458	93.96/m ²
	1200x300x30	WHITE FROST	5.76	16.00	C	331000460	124.04/m ²
	1200x600x30	WHITE FROST	5.76	8.00	A	331000459	93.96/m ²
	600x600x40	WHITE FROST	3.60	10.00	A	331000461	109.89/m ²
	1200x300x40	WHITE FROST	4.32	12.00	C	331000463	145.07/m ²
	1200x600x40	WHITE FROST	4.32	6.00	A	331000462	109.89/m ²
							
FOCUS Lp	600x300x20	WHITE FROST	7.20	40.00	C	331000642	149.00/m ²
	600x600x20	WHITE FROST	7.20	20.00	A	331000400	84.55/m ²
	1200x300x20	WHITE FROST	7.20	20.00	A	331000403	150.45/m ²
	1200x600x20	WHITE FROST	7.20	10.00	A	331000401	84.55/m ²
							

Producto	Dimensiones (mm)	Color	m ² /caja	Pzas/caja	Disponibilidad	Nº de artículo	Precio PVP (€)
FOCUS Lp TECHNICAL TILE 	600x150x20	WHITE FROST	1.80	20.00	C	331000404	532.41/m ²
	600x300x20	WHITE FROST	3.60	20.00	C	331000405	159.04/m ²
	600x600x20	WHITE FROST	7.20	20.00	C	331000406	98.77/m ²
	1200x150x20	WHITE FROST	3.60	20.00	A	331000407	532.41/m ²
	1200x300x20	WHITE FROST	7.20	20.00	A	331000408	159.04/m ²
	1200x600x20	WHITE FROST	7.20	10.00	C	331000409	98.77/m ²
FOCUS Lp XL 	1800x600x20	WHITE FROST	6.48	6.00	A	331000402	98.77/m ²
FOCUS SQ 	600x600x20	WHITE FROST	7.20	20.00	A	331000368	77.02/m ²
	1200x600x20	WHITE FROST	8.64	12.00	A	331000369	77.02/m ²
FOCUS WING Ds EXT CORNER KIT 	600x200x50	WHITE FROST		1.00	A	331100013	555.86/pc
	1200x200x50	WHITE FROST		1.00	A	331100015	519.01/pc
FOCUS WING Ds STRAIGHT KIT 	1200x200x50	WHITE FROST		3.00	A	331100012	147.35/pc
FOCUS WING E EXT CORNER KIT 	1200x200x50	WHITE FROST		1.00	A	331100016	594.35/pc
FOCUS WING E STRAIGHT KIT 	1200x200x50	WHITE FROST		3.00	A	331100014	128.92/pc

Ecophon Master™

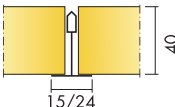
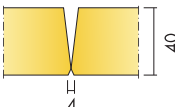
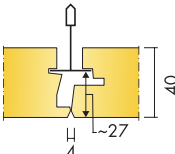
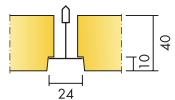
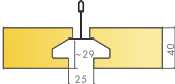
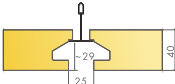

Cuida de la acústica más exigente

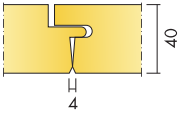
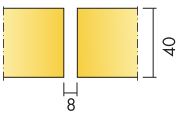
Producto	Dimensiones (mm)	Color	m ² /caja	Pzas/caja	Disponibilidad	Nº de artículo	Precio PVP (€)
Extra Bass	1200x600x50	.	5.76	8.00	A	G35444090	32.97/m ²
							
MASTER A T15/T24	600x600x40	WHITE FROST	7.20	20.00	A	331300000	71.01/m ²
	1200x600x40	WHITE FROST	7.20	10.00	A	331300001	71.01/m ²
	1200x1200x40	WHITE FROST	8.64	6.00	A	331300002	71.01/m ²
							
MASTER B	600x600x40	WHITE FROST	3.60	10.00	A	331300014	109.89/m ²
							
MASTER Ds	600x600x40	WHITE FROST	3.60	10.00	A	331300018	126.80/m ²
							
MASTER E T24	600x600x40	WHITE FROST	3.60	10.00	A	331300020	99.74/m ²
	1200x600x40	WHITE FROST	4.32	6.00	A	331300021	99.74/m ²
	1200x1200x40	WHITE FROST	5.76	4.00	A	331300022	99.74/m ²
							
MASTER Eg	600x600x40	WHITE FROST	3.60	10.00	A	331300029	109.72/m ²
	1200x600x40	WHITE FROST	4.32	6.00	A	331300030	109.72/m ²
	1200x1200x40	WHITE FROST	5.76	4.00	A	331300031	142.64/m ²
							
MASTER Eg XL	2400x600x40	WHITE FROST	5.76	4.00	C	331300032	142.64/m ²
							

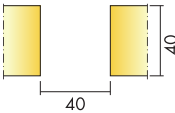
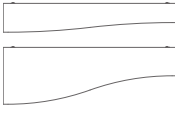
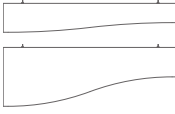
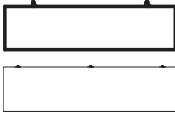

Producto	Dimensiones (mm)	Color	m ² /caja	Pzas/caja	Disponibilidad	Nº de artículo	Precio PVP (€)
MASTER F 	600x600x40	WHITE FROST	3.60	10.00	A	331300023	130.18/m ²
	1200x600x40	WHITE FROST	4.32	6.00	A	331300024	130.18/m ²
MASTER SQ 	600x600x40	WHITE FROST	3.60	10.00	A	331300025	109.89/m ²
	1200x600x40	WHITE FROST	4.32	6.00	A	331300026	109.89/m ²

Ecophon Solo™

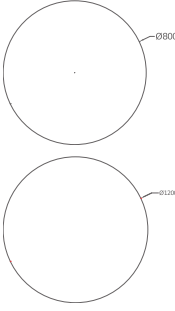
Experimenta la libertad de expresión

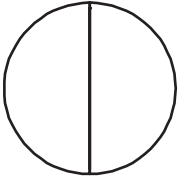
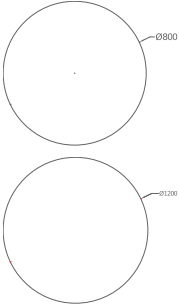
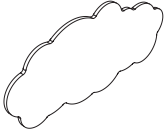
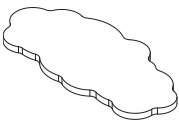
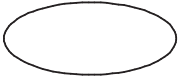
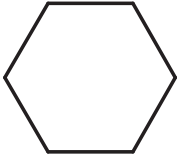
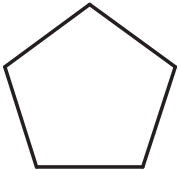
Producto	Dimensiones (mm)	Color	/caja	Pzas/caja	Disponibilidad	Nº de artículo	Precio PVP (€)
SOLO MATRIX 	600x1040x40	WHITE FROST		8.00	A	331350006	93.05/pc
	600x1200x40	WHITE FROST		8.00	A	331350002	93.05/pc
	600x2400x40	WHITE FROST		4.00	A	331350003	186.12/pc
	1200x1040x40	WHITE FROST		4.00	A	331350005	186.12/pc
	1200x1200x40	WHITE FROST		4.00	A	331350000	186.12/pc
	2400x1040x40	WHITE FROST		2.00	A	331350004	370.68/pc
	2400x1200x40	WHITE FROST		2.00	A	331350001	370.68/pc
Solo Baffle Wave/anchor 	1800x300x40	White Frost		4.00	A	37908101	245.42/pc
	1800x600x40	White Frost		4.00	C	37908100	304.37/pc
Solo Baffle Wave/hook 	1800x300x40	White Frost		4.00	C	37908105	245.42/pc
	1800x600x40	White Frost		4.00	C	37908104	304.37/pc
Solo Baffle/anchor 	1200x200x40	White Frost		10.00	A	37902101	88.64/pc
	1200x300x40	White Frost		10.00	A	37902100	96.03/pc
	1200x600x40	White Frost		5.00	A	37902104	130.50/pc
	1800x200x40	White Frost		8.00	A	37907570	124.31/pc
	1800x300x40	White Frost		8.00	A	37906739	135.46/pc
	1800x600x40	White Frost		4.00	A	37907849	218.34/pc
Solo Baffle/hook 	1200x200x40	White Frost		10.00	A	37902619	88.64/pc
	1200x300x40	White Frost		10.00	A	37902090	96.03/pc
	1200x600x40	White Frost		5.00	A	37902632	130.50/pc
	1800x200x40	White Frost		8.00	A	37907852	124.31/pc
	1800x300x40	White Frost		8.00	A	37907851	135.46/pc
	1800x600x40	White Frost		4.00	A	37907850	218.34/pc
Solo Circle 	Ø800x40	White Frost		4.00	A	37902262	248.18/pc
	Ø1200x40	White Frost		4.00	A	37902086	292.50/pc

Producto	Dimensiones (mm)	Color	/caja	Pzas/caja	Disponibilidad	Nº de artículo	Precio PVP (€)
Solo Circle XL	Ø1600x40	White Frost		1.00	A	37902420	962.70/pc
							
Solo Circle/Akutex HS	Ø800x40	White 500		4.00	A	37909005	322.65/pc
	Ø1200x40	White 500		4.00	A	37909004	380.25/pc
							
Solo Cloud Large	2400x1106x40	White Frost		2.00	C	37903650	611.75/pc
							
Solo Cloud Small	1200x553x40	White Frost		2.00	C	37903651	469.74/pc
							
Solo Ellipse	2400x1000x40	White Frost		2.00	A	37903610	589.91/pc
							
Solo Hexagon	1040x1200x40	White Frost		4.00	C	37902254	357.74/pc
							
Solo Pentagon	1139x1198x40	White Frost		4.00	C	37902249	281.59/pc
							

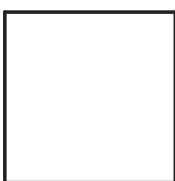
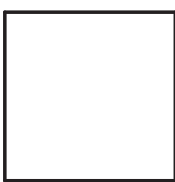
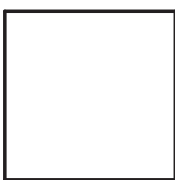
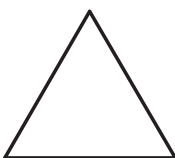
Producto	Dimensiones (mm)	Color	/caja	Pzas/caja	Disponibilidad	Nº de artículo	Precio PVP (€)
Solo Rectangle 	1200x600x40	White Frost		4.00	A	37903338	130.50/pc
	1800x1200x40	White Frost		2.00	A	37902068	400.65/pc
	2400x600x40	White Frost		4.00	A	37902077	278.88/pc
	2400x1200x40	White Frost		2.00	A	37902051	441.69/pc
	3000x1200x40	White Frost		2.00	A	37902612	717.06/pc
Solo Rectangle Kit 	1800x1200x40	White Frost		2.00	A	37912068	939.09/ctn
	2400x1200x40	White Frost		2.00	A	37912051	1013.20/ctn
Solo Rectangle/Akutex HS 	1800x1200x40	White 500		2.00	C	37909003	520.83/pc
	2400x1200x40	White 500		2.00	A	37909002	573.84/pc
Solo Square 	1200x1200x40	White Frost		4.00	A	37902050	249.44/pc
Solo Square Kit 	1200x1200x40	White Frost		2.00	A	37912050	593.99/ctn
Solo Square/Akutex HS 	1200x1200x40	White 500		4.00	A	37909001	324.30/pc
Solo Triangle 	1039x1200x40	White Frost		4.00	C	37902425	281.59/pc

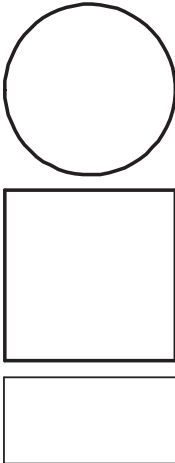
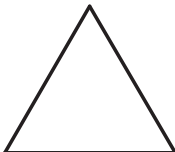
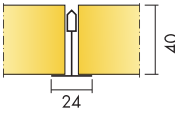
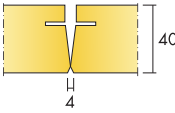

Ecophon Akusto™

Explora la verticalidad

Producto	Dimensiones (mm)	Color	/caja	Pzas/caja	Disponibilidad	Nº de artículo	Precio PVP (€)
AKUSTO HEXAGON	513x592x40	WHITE FROST		2.00	C	331406191	187.43/pc
							
AKUSTO ONE/AKUTEX FT WE	Ø592x40	WHITE FROST		2.00	C	331406087	187.43/pc
	592x592x40	WHITE FROST		2.00	A	331406084	101.75/pc
	Ø792x40	WHITE FROST		2.00	C	331406088	240.97/pc
	Ø1192x40	WHITE FROST		2.00	C	331406089	299.88/pc
	1192x292x40	WHITE FROST		2.00	C	331406086	101.75/pc
	1192x592x40	WHITE FROST		2.00	A	331406085	128.52/pc
							
AKUSTO TRIANGLE	513x592x40	WHITE FROST		2.00	C	331406207	139.23/pc
							
AKUSTO WALL A/AKUTEX FT	2700x1200x40	WHITE FROST	12.96	4.00	A	331401514	60.72/m ²
							
AKUSTO WALL C/AKUTEX FT	2700x600x40	WHITE FROST	6.48	4.00	A	331404514	98.49/m ²
							

Nota:

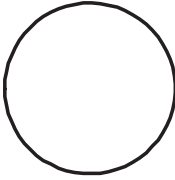
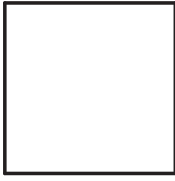
- we= canto en blanco
- Para más detalles sobre el tipo de superficies, consulte la página 5.

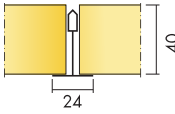
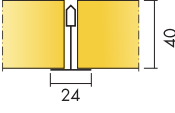
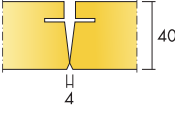
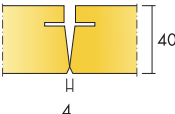
Producto	Dimensiones (mm)	Color	/caja	Pzas/caja	Disponibilidad	Nº de artículo	Precio PVP (€)
Akusto One/Texona we   	Ø592x40	Winter White		2.00	C	331406042	206.17/pc
	592x592x40	Winter White		2.00	A	331406000	111.92/pc
	Ø792x40	Winter White		2.00	C	331406043	224.91/pc
	Ø1192x40	Winter White		2.00	C	331406044	278.46/pc
	1192x292x40	Winter White		2.00	A	331406001	111.92/pc
	1192x592x40	Winter White		2.00	A	331406002	141.37/pc
Akusto Wall A/Super G	2700x1200x40	White 085	12.96	4.00	A	G35582650	98.49/m ²
							
Akusto Wall A/Texona 	2700x1200x40	Winter White	12.96	4.00	A	331401500	116.54/m ²
	2700x1200x40	Autumn Berry	12.96	4.00	C	331401510	116.54/m ²
	2700x1200x40	Cloudy Pink	12.96	4.00	C	331401511	116.54/m ²
	2700x1200x40	Deep Forest	12.96	4.00	C	331401506	116.54/m ²
	2700x1200x40	Golden Sand	12.96	4.00	C	331401513	116.54/m ²
	2700x1200x40	Heathland Rose	12.96	4.00	C	331401512	116.54/m ²
	2700x1200x40	Ice Blue	12.96	4.00	C	331401509	116.54/m ²
	2700x1200x40	Linden Green	12.96	4.00	C	331401507	116.54/m ²
	2700x1200x40	Midnight Sky	12.96	4.00	C	331401508	116.54/m ²
	2700x1200x40	Oat Beige	12.96	4.00	A	331401503	116.54/m ²
	2700x1200x40	Shadow Black	12.96	4.00	A	331401502	116.54/m ²
	2700x1200x40	Silver Lining	12.96	4.00	A	331401505	116.54/m ²
	2700x1200x40	Stone Grey	12.96	4.00	A	331401504	116.54/m ²
	2700x1200x40	Thunder Grey	12.96	4.00	A	331401501	116.54/m ²
Akusto Wall C/Akutex HS	2700x600x40	White 500	6.48	4.00	A	G35576630	128.04/m ²
							
Akusto Wall C/Super G	2700x600x40	White 085	6.48	4.00	A	G35577729	141.17/m ²
							

Nota:

- Para más detalles sobre el tipo de superficies, consulte la página 5.

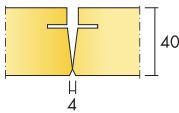
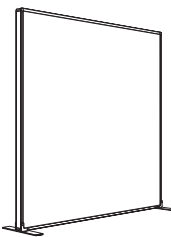
Producto	Dimensiones (mm)	Color	/caja	Pzas/caja	Disponibilidad	Nº de artículo	Precio PVP (€)
Akusto Wall C/Texona 	2700x600x40	Winter White	6.48	4.00	A	331404500	187.43/m ²
	2700x600x40	Autumn Berry	6.48	4.00	C	331404510	187.43/m ²
	2700x600x40	Cloudy Pink	6.48	4.00	C	331404511	187.43/m ²
	2700x600x40	Deep Forest	6.48	4.00	C	331404506	187.43/m ²
	2700x600x40	Golden Sand	6.48	4.00	C	331404513	187.43/m ²
	2700x600x40	Heathland Rose	6.48	4.00	C	331404512	187.43/m ²
	2700x600x40	Ice Blue	6.48	4.00	C	331404509	187.43/m ²
	2700x600x40	Linden Green	6.48	4.00	C	331404507	187.43/m ²
	2700x600x40	Midnight Sky	6.48	4.00	C	331404508	187.43/m ²
	2700x600x40	Oat Beige	6.48	4.00	A	331404503	187.43/m ²
	2700x600x40	Shadow Black	6.48	4.00	A	331404502	187.43/m ²
	2700x600x40	Silver Lining	6.48	4.00	A	331404505	187.43/m ²
	2700x600x40	Stone Grey	6.48	4.00	A	331404504	187.43/m ²
	2700x600x40	Thunder Grey	6.48	4.00	A	331404501	187.43/m ²
Ecophon Akusto Extra Bass	1323x600x40	Black 970	7.94	10.00	A	G35576690	43.10/m ²
Ecophon Akusto Screen 	1500x1200x40	Winter White		1.00	C	331409700	892.21/pc
	1500x1200x40	Autumn Berry		1.00	C	331409710	892.21/pc
	1500x1200x40	Cloudy Pink		1.00	C	331409711	892.21/pc
	1500x1200x40	Deep Forest		1.00	C	331409706	892.21/pc
	1500x1200x40	Golden Sand		1.00	C	331409713	892.21/pc
	1500x1200x40	Heathland Rose		1.00	C	331409712	892.21/pc
	1500x1200x40	Ice Blue		1.00	C	331409709	892.21/pc
	1500x1200x40	Linden Green		1.00	C	331409707	892.21/pc
	1500x1200x40	Midnight Sky		1.00	C	331409708	892.21/pc
	1500x1200x40	Oat Beige		1.00	C	331409703	892.21/pc
	1500x1200x40	Shadow Black		1.00	C	331409702	892.21/pc
	1500x1200x40	Silver Lining		1.00	C	331409705	892.21/pc
	1500x1200x40	Stone Grey		1.00	C	331409704	892.21/pc
	1500x1200x40	Thunder Grey		1.00	C	331409701	892.21/pc

Nota:

- Para más detalles sobre el tipo de superficies, consulte la página 5.

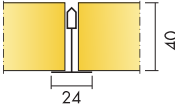
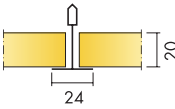
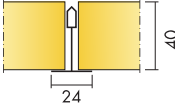
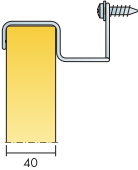
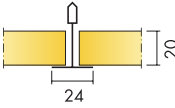
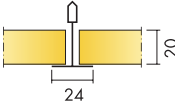
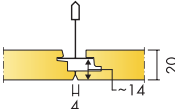

Ecophon Hygiene™

Cuando los requerimientos higiénicos son altos

Producto	Dimensiones (mm)	Color	/caja	Pzas/caja	Disponibilidad	Nº de artículo	Precio PVP (€)
Hygiene Advance Baffle	1200x600x40	White 141		5.00	C	37138018	209.64/pc
							
Hygiene Advance DC	1200x600x20	White 141	10.08	14.00	C	37138050	185.98/m²
	1200x600x40	White 141	5.04	7.00	C	37138051	240.06/m²
Hygiene Advance T24	600x600x20	White 141	10.08	28.00	A	37138001	185.98/m²
	1200x600x20	White 141	10.08	14.00	A	37138002	185.98/m²
	600x600x40	White 141	5.04	14.00	A	37138022	240.06/m²
	1200x600x40	White 141	5.04	7.00	A	37138004	240.06/m²
Hygiene Advance Wall	1200x600x40	White 141		6.00	A	37138030	182.61/pc
							
Hygiene Black A DC	1200x600x20	Hygiene Black	10.08	14.00	C	G35136572	61.05/m²
							
Hygiene Black A T24	600x600x20	Hygiene Black	10.08	28.00	A	G35136560	61.05/m²
	1200x600x20	Hygiene Black	10.08	14.00	A	G35136561	61.05/m²
Hygiene Black Ds	600x600x20	Hygiene Black	7.20	20.00	A	G35136580	89.66/m²
	1200x600x20	Hygiene Black	7.20	10.00	A	G35136581	89.66/m²

Nota:

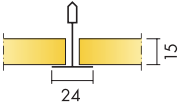
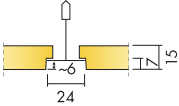
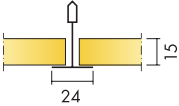
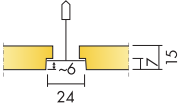
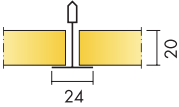
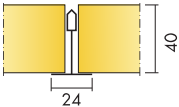
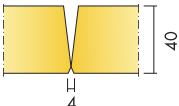
- PE = canto pintado
- NE = canto natural

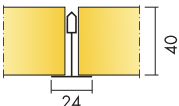
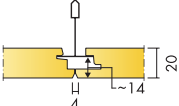
Producto	Dimensiones (mm)	Color	/caja	Pzas/caja	Disponibilidad	Nº de artículo	Precio PVP (€)
Hygiene Clinic A T24 PE	600x600x15	White 500	14.40	40.00	A	G35403410	41.43/m ²
	1200x600x15	White 500	14.40	20.00	A	G35403411	41.43/m ²
							
Hygiene Clinic E T24	600x600x15	White 500	9.36	26.00	A	37403420	44.81/m ²
	1200x600x15	White 500	11.52	16.00	C	G35403421	44.81/m ²
							
Hygiene Meditec A T24	600x600x15	White 500	14.40	40.00	A	G35427500	50.71/m ²
	1200x600x15	White 500	14.40	20.00	A	G35427501	50.71/m ²
							
Hygiene Meditec E T24	600x600x15	White 500	9.36	26.00	A	G35427510	60.86/m ²
	1200x600x15	White 500	11.52	16.00	C	G35427511	60.86/m ²
							
Hygiene Performance A T24	600x600x20	White 500	10.08	28.00	A	G35136401	50.72/m ²
	1200x600x20	White 500	10.08	14.00	A	G35136402	50.72/m ²
	600x600x40	White 500	7.20	20.00	A	G35136410	79.46/m ²
	1200x600x40	White 500	7.20	10.00	A	G35136411	79.46/m ²
							
							
Hygiene Performance B	600x600x40	White 500	3.60	10.00	A	G35136422	145.56/m ²
	1200x600x40	White 500	4.32	6.00	A	G35136424	145.56/m ²
							
Hygiene Performance Baffle	1200x600x50	White 500		4.00	C	G35136200	143.71/pc
	1200x600x50	White 500		4.00	C	37906200	143.70/pc
							
Hygiene Performance Care Wall	2700x1200x40	White 500	6.48	2.00	A	G35136570	186.06/m ²
							
Hygiene Performance Ds	600x600x20	White 500	7.20	20.00	A	G35136550	81.16/m ²
	1200x600x20	White 500	7.20	10.00	A	G35136551	81.16/m ²
							

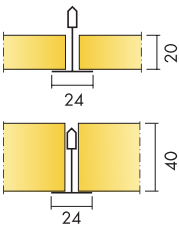
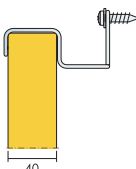
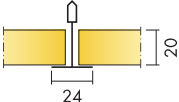
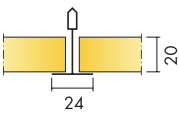
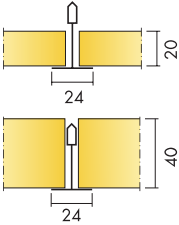
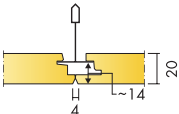
Producto	Dimensiones (mm)	Color	/caja	Pzas/caja	Disponibilidad	Nº de artículo	Precio PVP (€)
Hygiene Performance Plus A T24	600x600x20	White 500	7.20	20.00	A	G35136110	89.61/m ²
	1200x600x20	White 500	7.20	10.00	A	G35136111	89.61/m ²
	600x600x40	White 500	3.60	10.00	A	G35136112	138.63/m ²
	1200x600x40	White 500	4.32	6.00	A	G35136113	138.63/m ²
							
Hygiene Performance Wall	1200x600x40	White 500		6.00	C	G35136210	125.10/pc
							
Hygiene Protec A T24	600x600x20	White 500	7.20	20.00	A	G35136300	86.22/m ²
	1200x600x20	White 500	7.20	10.00	A	G35136301	86.22/m ²
							
Hygiene Protec Air A DC	1200x600x20	White 500	7.20	10.00	C	G35136181	81.17/m ²
	1200x600x40	White 500	4.32	6.00	C	G35136140	111.58/m ²
							
Hygiene Protec Air A T24	600x600x20	White 500	7.20	20.00	A	G35136150	81.16/m ²
	1200x600x20	White 500	7.20	10.00	A	G35136151	81.16/m ²
	600x600x40	White 500	3.60	10.00	A	G35136132	111.59/m ²
	1200x600x40	White 500	4.32	6.00	C	G35136133	111.59/m ²
							
Hygiene Protec Ds	600x600x20	White 500	7.20	20.00	A	G35136001	96.37/m ²
	1200x600x20	White 500	7.20	10.00	A	G35136002	96.37/m ²
							

FAMILIA HYGIENE – OBSERVACIONES DE LA GAMA				
ZONAS SECAS			ZONAS HÚMEDAS / LIMPIEZA OCASIONAL AVANZADA	ZONAS HÚMEDAS / LIMPIEZA DIARIA AVANZADA
Clinic	Meditec	Protec	Performance	Advance
Soluciones básicas de higiene y mantenimiento. Disponible en solución de techo.	Para zonas con necesidad de desinfección. Resistente a la abrasión húmeda. Disponible en solución de techo.	Para salas blancas. Exclusiva clase de repelencia de partículas CP _(0,5) 1. Resistente a la abrasión húmeda. Disponible en solución de techo.	Mayor resistencia a las manchas que la de los acabados pintados Akutex. Resistente a la abrasión húmeda. Soportan lavado a alta presión. Disponible en solución de techo, bañes y paneles de pared.	Para la limpieza avanzada diaria, incluido lavado a alta presión. Resistente también a las manchas en base a grasa. Placas encapsuladas en la película Advance. Disponible en solución de techo, bañes y paneles de pared.

Ecophon Advantage™

Funcionalidad básica a buen precio

Producto	Dimensiones (mm)	Color	m ² /caja	Pzas/caja	Disponibilidad	Nº de artículo	Precio PVP (€)
Advantage A T15/T24 NE	600x600x15	White 500	14.40	40.00	A	37451910	25.95/m ²
	1200x600x15	White 500	14.40	20.00	A	37451911	25.95/m ²
	600x600x20	White 500	10.08	28.00	A	37451930	32.19/m ²
	1200x600x20	White 500	10.08	14.00	A	37451931	32.19/m ²
Advantage E T24	600x600x15	White 500	9.36	26.00	A	37451950	36.00/m ²
	1200x600x15	White 500	11.52	16.00	A	37451951	36.00/m ²
	600x600x20	White 500	7.20	20.00	A	37451970	42.72/m ²
	1200x600x20	White 500	7.20	10.00	A	37451971	42.72/m ²
Advantage E T15	600x600x15	White 500	9.36	26.00	A	37451952	36.00/m ²
	1200x600x15	White 500	11.52	16.00	A	37451953	36.00/m ²
	600x600x20	White 500	7.20	20.00	A	37451972	42.72/m ²
	1200x600x20	White 500	7.20	10.00	C	37451973	42.72/m ²

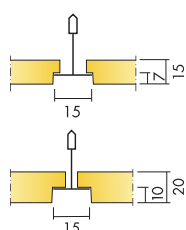
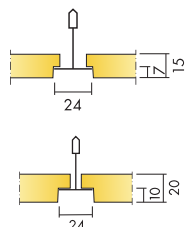
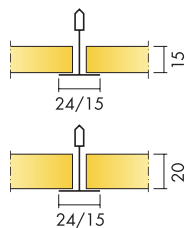

Nota:

- PE = canto pintado
- NE = canto natural

Ecophon Sombra™

Funcionalidad básica pintado de negro

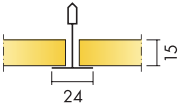
Producto	Dimensiones (mm)	Color	m ² /caja	Pzas/caja	Disponibilidad	Nº de artículo	Precio PVP (€)
Sombra A T24 NE 	600x600x15	Black	14.40	40.00	A	G35444300	31.19/m ²
	1200x600x15	Black	14.40	20.00	A	G35444301	31.19/m ²

Nota:

- NE = canto natural

Ecophon Super G™

Cuando las condiciones son exigentes

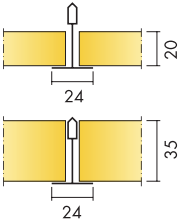
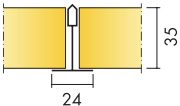
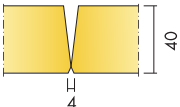
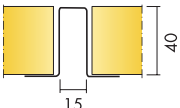
Producto	Dimensiones (mm)	Color	m ² /caja	Pzas/caja	Disponibilidad	Nº de artículo	Precio PVP (€)
Super G A NE 	600x600x20	White 085	10.08	28.00	A	G35592810	52.43/m ²
	1200x600x20	White 085	10.08	14.00	A	G35592811	52.43/m ²
	600x600x35	White 085	7.20	20.00	A	G35592850	64.25/m ²
	1200x600x35	White 085	7.20	10.00	A	G35592851	64.25/m ²
Super G A XL NE 	1600x600x35	White 085	5.76	6.00	A	G35592853	77.78/m ²
	1800x600x35	White 085	6.48	6.00	C	G35592854	77.78/m ²
	2000x600x35	White 085	7.20	6.00	C	G35592855	77.78/m ²
	2400x600x35	White 085	8.64	6.00	A	G35592856	77.78/m ²
Super G B 	600x600x40	White 085	3.60	10.00	A	G35592800	120.03/m ²
Super G Plus A PE 	1200x600x40	White 085	4.32	6.00	A	G35592873	101.45/m ²

Nota:

- PE = canto pintado
- NE = canto natural

Ecophon Combison™

Aislamiento acústico y absorción en una solución

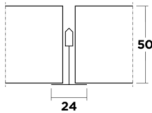
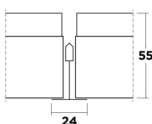
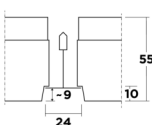
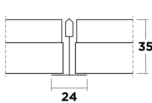
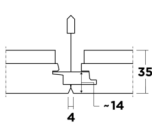
Producto	Dimensiones (mm)	Color	m ² /caja	Pzas/caja	Disponibilidad	Nº de artículo	Precio PVP (€)
COMBISON A dB 42	600x600x50	WHITE FROST	2.88	8.00	A	331800004	69.13/m ²
	1200x600x50	WHITE FROST	2.88	4.00	A	331800005	69.13/m ²
							
COMBISON DUO A	600x600x55	WHITE FROST	14.40	40.00	A	331800001	117.18/m ²
							
COMBISON DUO E T24	600x600x55	WHITE FROST	14.40	40.00	A	331800000	130.18/m ²
							
COMBISON UNO A	600x600x35	WHITE FROST	14.40	40.00	A	331800002	92.05/m ²
	1200x600x35	WHITE FROST	14.40	20.00	A	331800003	92.05/m ²
							
COMBISON UNO Ds	600x600x35	WHITE FROST	14.40	40.00	A	331800006	120.89/m ²
							

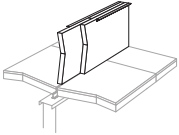
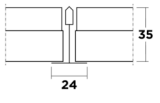
Producto	Dimensiones (mm)	Color	m ² /caja	Pzas/caja	Disponibilidad	Nº de artículo	Precio PVP (€)
Combison Barrier 	1200x600x40	Alu-Foil	4.32	6.00	A	G35441308	59.50/m ²
Combison Uno A DC 	1200x600x35	White Frost	14.40	20.00	C	G26498253	92.05/m ²



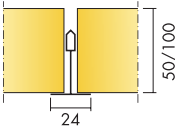

Ecophon Industry™

Bajos niveles de ruido en las plantas de producción

Producto	Dimensiones (mm)	Color	m ² /caja	Pzas/caja	Disponibilidad	Nº de artículo	Precio PVP (€)
Industry Modus S 	1200x600x50	White 190	11.52	16.00	A	G35601000	45.66/m ²
	1200x1200x50	White 190	11.52	8.00	A	G35601001	45.66/m ²
	1200x1200x100	White 190	5.76	4.00	A	G35601010	86.22/m ²
	1200x600x50	Black 970	11.52	16.00	A	G35601030	49.88/m ²
	1200x1200x50	Black 970	11.52	8.00	A	G35601031	49.88/m ²
	1200x1200x50	Grey 981	11.52	8.00	A	G35601003	49.88/m ²
	1200x600x50	Natural	11.52	16.00	A	G35601020	43.11/m ²
	1200x1200x50	Natural	11.52	8.00	A	G35601021	43.11/m ²
	1200x1200x100	Natural	5.76	4.00	A	G35601022	83.69/m ²

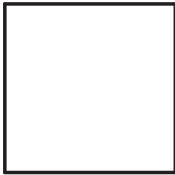
Ecophon Fade™

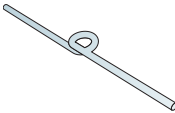
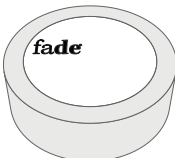
Enlucido acústico continuo

Producto	Dimensiones (mm)	Color	m ² /caja	Pzas/caja	Disponibilidad	Nº de artículo	Precio PVP (€)
Absorbente acústico Fade 	1200x1200x15	.	14.40	10.00	A	37573293	45.68/m ²
	1200x1200x25	.	8.64	6.00	A	37573291	64.75/m ²
	1200x1200x40	.	5.76	4.00	A	37573290	79.95/m ²
Adhesivo especial fade® 10kg 	300x300x225	.			A	15704-EU	273.24/bkt
Arandelas Especiales Fade 	110x23x5	Steel		1000.0	A	15734	993.11/ctn
Cinta de juntas Fade 	90000x48x0,14	White	90.00		A	15711-EU	106.93/rl
Fade Acoustic Color dye		.			C	PO	128.52/btl
Fade ONE Smooth 	360x230x200	.			A	1471910	292.23/bkt

Perfilería Connect™

Diseñado para la perfección

Connect Perfilería - Connect T24 Perfiles primarios C3

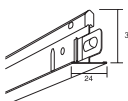
Producto	Dimensiones (mm)	Color	Pzas/caja	Disponibilidad	Nº de artículo	Precio PVP (€)	
Connect T24 C3 Perfil primario Perfil con sistema de enganche rápido. Cuerpo de acero con tratamiento especial para presentar alta resistencia a la corrosión acabado en blanco. Modulación de 600 mm. Perforado cada 100 mm. L=3700 mm. Clasificado frente a la corrosión con categoría C3 según norma UNE-EN ISO 12944-2.		3700x24x38	Connect white 01	12.00	A	26339140	5.67/m

Connect Perfilería - Connect T24 Perfiles secundarios C3

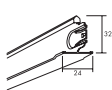
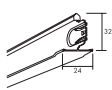
Producto	Dimensiones (mm)	Color	Pzas/caja	Disponibilidad	Nº de artículo	Precio PVP (€)	
Connect T24 C3 Secundario Perfil con unión desmontable "click in". Cuerpo de acero con tratamiento especial para presentar alta resistencia a la corrosión. Modulación de 600. Perforado cada 300 mm. Clasificado frente a la corrosión con categoría C3 según norma UNE-EN ISO 12944-2.		600x24x32	Connect white 01	36.00	A	26339142	5.67/m
		1200x24x32	Connect white 01	36.00	A	26339141	5.67/m

Connect Perfilería - Connect T24 Perfiles secundarios C4

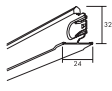
Producto	Dimensiones (mm)	Color	Pzas/caja	Disponibilidad	Nº de artículo	Precio PVP (€)	
Connect T24 C4 Secundario Perfil con unión desmontable "click in". Modulación de 600. Perforado cada 300 mm. Para ambientes con riesgo de corrosión, siendo clasificado con categoría C4 según norma UNE-EN ISO 12944-2.		600x24x32	Connect white 01 matt	36.00	A	26339172	8.78/m
		1200x24x32	Connect white 01 matt	36.00	A	26339171	8.78/m
		600x24x32	NCS S 9000-N	36.00	A	26317787	11.89/m
		1200x24x32	NCS S 9000-N	36.00	A	26317786	11.89/m

Connect Perfilería - Connect T24 Perfiles primarios HD

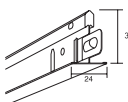
Producto	Dimensiones (mm)	Color	Pzas/caja	Disponibilidad	Nº de artículo	Precio PVP (€)	
Connect T24 HD Perfil primario Perfil reforzado (HD) con sistema de enganche rápido. Cuerpo de acero galvanizado, cubierto con una capa de acero galvanizado. Modulación de 600 mm. Perforado cada 100 mm.		3700x24x38	Connect white 01	12.00	A	26337101	4.66/m
		3700x24x38	Connect black 01 matt	12.00	A	26337110	6.31/m
		3700x24x38	Connect grey 01 metallic	12.00	A	26337115	6.82/m

Connect Perfileria - Connect T24 Perfiles Primarios PL

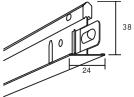
Producto	Dimensiones (mm)	Color	Pzas/caja	Disponibilidad	Nº de artículo	Precio PVP (€)
Connect T24 Perfil Primario PL Perfil de fácil montaje con función de ensamblaje preciso (PL) para mejorar la estabilidad generando un resultado más impecable y preciso. Para productos de canto Ds. Cuerpo de acero galvanizado, fácil de cortar. Modulación de 600mm. Perforado cada 100 mm. L=3700 mm.	 3700x24x38	Connect white 01	12.00	A	26337301	4.66/m

Connect Perfileria - Connect T24 Perfiles Secundarios PL

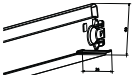
Producto	Dimensiones (mm)	Color	Pzas/caja	Disponibilidad	Nº de artículo	Precio PVP (€)
Connect T24 Perfil Secundario Dispone de función de bloqueo de precisión (PL) con unión "click in" desmontable. Estabilidad y precisión extra altas para un mejor resultado final. Para productos de canto Ds. Cuerpo de acero galvanizado de fácil corte. Módulo 600 mm.	 600x24x38	Connect white 01	24.00	A	26337303	4.66/m
	1200x24x38	Connect white 01	24.00	A	26337302	4.66/m

Connect Perfileria - Connect T24 Perfiles de pasillo

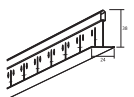
Producto	Dimensiones (mm)	Color	Pzas/caja	Disponibilidad	Nº de artículo	Precio PVP (€)
Connect T24 Perfil de pasillo Extremos cortados rectos sin mecanizado. Cuerpo de acero galvanizado, rematado con acero galvanizado y revestido. Para Super G / Focus A XL, E XL, D XL. Perforación cada 100 mm. Longitud = 1600 mm.	 1600x24x38	Connect white 01	25.00	A	26338111	5.61/m
	1800x24x38	Connect white 01	25.00	A	26338112	3.86/m
	2000x24x38	Connect white 01	25.00	A	26338113	3.86/m
	2400x24x38	Connect white 01	25.00	A	26338115	4.80/m



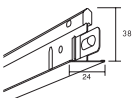



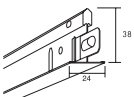



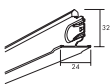
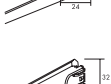
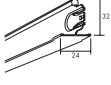
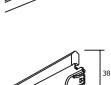
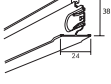
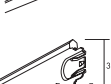
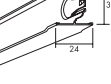

Connect Perfileria - Connect T24 Perfiles primarios

Producto	Dimensiones (mm)	Color	Pzas/caja	Disponibilidad	Nº de artículo	Precio PVP (€)
Connect T24 Perfil primario Perfil con sistema de enganche rápido. Cuerpo de acero galvanizado, cubierto con una capa de acero galvanizado. Modulación de 600 mm. Perforado cada 100 mm.	 3000x24x38	Connect white 01	12.00	A	26338121	3.81/m
	3700x24x38	Connect white 01	12.00	A	26338101	3.50/m
	3700x24x38	Connect white 01 matt	12.00	A	26338230	5.24/m
	3700x24x38	Connect black 01 matt	12.00	A	26338160	5.25/m
	3700x24x38	Connect grey 01 metallic	12.00	A	26338171	4.17/m

Connect Perfileria - Connect T24 Perfiles primarios C4

Producto	Dimensiones (mm)	Color	Pzas/caja	Disponibilidad	Nº de artículo	Precio PVP (€)
Connect T24 Perfil primario C4 Perfil primario con acabado blanco y sistema de enganche rápido. Modulación de 600 mm. Perforado cada 100 mm. L=3700 mm. Para ambientes con riesgo de corrosión, siendo clasificado con categoría C4 según norma ISO 12944-2.	 3700x24x38	Connect white 01 matt	12.00	A	26339170	8.78/m
	3700x24x38	NCS S 9000-N	12.00	A	26317785	11.89/m

Connect Perfileria - Connect T24 Perfiles secundarios

Producto	Dimensiones (mm)	Color	Pzas/caja	Disponibilidad	Nº de artículo	Precio PVP (€)
Connect T24 Perfil secundario Perfil con unión desmontable "click-in". Cuerpo de acero galvanizado, cubierto con una capa de acero. Modulación de 600.	 600x24x32	Connect white 01	36.00	A	26338103	3.50/m
	 900x24x32	Connect white 01	36.00	A	26338107	3.50/m
	 1200x24x32	Connect white 01	36.00	A	26338102	3.50/m
	 150x24x38	Connect white 01	36.00	A	26338391	17.45/m
	 300x24x38	Connect white 01	36.00	A	26338249	12.78/m
	 1800x24x38	Connect white 01	25.00	A	26338395	5.46/m
	 600x24x32	Connect white 01 matt	36.00	A	26338232	5.24/m
	 1200x24x32	Connect white 01 matt	36.00	A	26338231	5.24/m
	 600x24x32	Connect black 01 matt	36.00	A	26338162	5.25/m
	 900x24x32	Connect black 01 matt	36.00	A	26338109	5.25/m
	 1200x24x32	Connect black 01 matt	36.00	A	26338161	5.25/m
	 150x24x38	Connect black 01 matt	36.00	A	26338394	28.06/m
	 300x24x38	Connect black 01 matt	36.00	A	26338250	13.60/m
	 600x24x32	Connect grey 01 metallic	36.00	A	26338173	4.17/m
	 900x24x32	Connect grey 01 metallic	36.00	A	26338178	4.17/m
	 1200x24x32	Connect grey 01 metallic	36.00	A	26338172	4.17/m
	 150x24x38	Connect grey 01 metallic	36.00	A	26338396	28.06/m
	 300x24x38	Connect grey 01 metallic	36.00	A	26338397	13.63/m

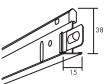
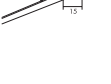

Connect Perfileria - Connect T15 Perfiles primarios

Producto	Dimensiones (mm)	Color	Pzas/caja	Disponibilidad	Nº de artículo	Precio PVP (€)
Connect T15 Perfil primario Perfil con sistema de enganche rápido. Cuerpo de acero galvanizado, cubierto con una capa de acero galvanizado. Para productos con canto A y E T15. Modulación 600 mm. Perforado cada 100 mm.	 3700x15x38	Connect white 01	16.00	A	26338191	3.81/m
	 3700x15x38	Connect black 01 matt	16.00	A	26338291	4.18/m

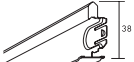
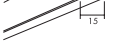
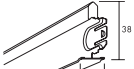
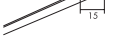
Connect Perfileria - Connect T15 Perfiles secundarios

Producto	Dimensiones (mm)	Color	Pzas/caja	Disponibilidad	Nº de artículo	Precio PVP (€)
Connect T15 Perfil secundario Perfil con unión desmontable "click-in". Cuerpo de acero galvanizado, cubierto con una capa de acero. Para productos con canto A y E T15. Modulación de 600. Perforado cada 300 mm.	 600x15x38	Connect white 01	36.00	A	26338213	3.81/m
	 1200x15x38	Connect white 01	36.00	A	26338212	3.81/m
	 600x15x38	Connect black 01 matt	36.00	A	26338293	4.18/m
	 1200x15x38	Connect black 01 matt	36.00	A	26338292	4.18/m



Connect Perfileria - Connect T24 Perfiles curvos

Producto	Dimensiones (mm)	Color	Pzas/caja	Disponibilidad	Nº de artículo	Precio PVP (€)
Connect Perfil Flexiform Perfil de aluminio acabado en blanco para instalarse junto con Focus Flexiform. l= 2400 mm. Puede ser curvado tanto con curvatura cóncava como convexa con un radio mínimo de 200 mm.	 2400x15x15	Connect white 01	1.00	A	26300500	79.01/pc
	 2400x25x15	Connect white 01	1.00	A	26300340	30.22/pc





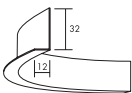
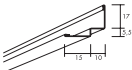
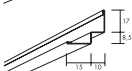

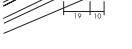

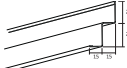

Connect Perfiles - Connect Sistemas de perfilado a oculta

Producto	Dimensiones (mm)	Color	Pzas/caja	Disponibilidad	Nº de artículo	Precio PVP (€)	
Connect Barra espaciadora Para módulo de 600 mm. Acero galvanizado. Para productos de canto Ds. Se instala junto con Connect T24 Perfil Primario PL c1500 mm. Fijado con Connect Horquilla de seguridad. L=2450 mm. Perforada cada 300 mm.		2450x52x53	Galvanized	10.00	A	26300770	9.26/m
Connect Barra espaciadora 150 Para módulo de 150/300/600 mm. Acero galvanizado. Para productos con canto Lp. Se instala junto con Connect T24 Perfil primario PL cada 1500 mm mediante la fijación Connect Horquilla de seguridad. L=2450 mm. Perforada cada 150 mm.		2450x51,7x53	Galvanized	10.00	A	26300775	11.22/m
Connect Barra espaciadora C4 Para módulo de 600 mm. Acero revestido por un revestimiento con categoría anticorrosiva C4. Para productos con canto Ds. Se instala junto con Connect T24 Perfil primario categoría C4 cada 1500mm. Se fija al perfil mediante Connect Horquilla de seguridad C4. L=2450 mm. Perforada cada 300 mm.		2450x51,7x53	Galvanized	10.00	A	26300773	11.04/m

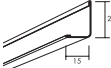
Connect Perfiles - Connect Perfiles perimetrales angulares

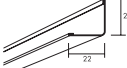
Producto	Dimensiones (mm)	Color	Pzas/caja	Disponibilidad	Nº de artículo	Precio PVP (€)	
Connect Column trim Perfil flexible de aluminio acabado en blanco para instalarse como perfil perimetral en pilares circulares. L=2000 mm. Radio mínimo de 200 mm. Solo para radios convexos.		2000x12x32	White	10.00	A	26300428	13.07/m
Connect Doble Angular "W" Perfil perimetral de acero galvanizado. L=3000 mm.		3000x25x22,5	Connect white 01	25.00	A	26303070	4.17/m
		3000x25x25,5	Connect white 01	25.00	A	26318152	4.17/m
		3000x29x33	Connect white 01	25.00	A	26300668	4.31/m
		3000x25x25,5	Connect grey 01 metallic	25.00	A	26318157	5.37/m

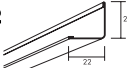
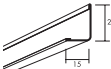
Connect Perfiles - Connect Perfiles perimetrales angulares

Producto	Dimensiones (mm)	Color	Pzas/caja	Disponibilidad	Nº de artículo	Precio PVP (€)
Connect Doble angular Shadow Perfil de acero galvanizado y lacado para Master Ds. L=3000 mm.	 3000x30x52	Connect white 01	10.00	A	26318240	7.96/m
	 3000x25x25,5	Connect white 01 matt	25.00	A	26318155	5.38/m
	 3000x25x25,5	Connect black 01 matt	25.00	A	26318252	5.38/m
Connect Modular wall trim Perfil perimetral de acero galvanizado perforado para soluciones de pasillo. H=35, W=20, L=2400.	 2400x20x35	Connect black 01 matt	20.00	A	26300738	7.56/m
Connect Perfil Angular 15/22 Perfil perimetral de acero galvanizado acabado en blanco. W=22 mm. H=15. L=3000.	 3000x22x15	Connect white 01	25.00	A	26358211	2.26/m
	 3000x22x15	Connect white 01 matt	25.00	A	26358272	4.17/m
Connect Perfil angular Perfil perimetral de acero galvanizado acabado en blanco para sistema de perfilera de T35. H=30. L=3000.	 3000x32x24	Snow white	30.00	A	26317806	5.32/m
Connect Perfil angular 22/22 Perfil perimetral de acero galvanizado. W=22 mm. H=22. L=3000.	 3000x22x22	Connect white 01	25.00	A	26358116	2.45/m
	 3000x22x22	Connect black 01 matt	25.00	A	26358176	4.17/m
	 3000x22x22	Connect grey 01 metallic	25.00	A	26358354	4.71/m
Connect Perfil angular C3 22/22 Perfil perimetral de acero galvanizado acabado en blanco con tratamiento especial para presentar alta resistencia a la corrosión. Clasificado frente a la corrosión con categoría C3 según norma UNE-EN ISO 12944-2. H=22. L=3000 mm.	 3000x22x22	Connect white 01	25.00	A	26358762	5.13/m
Connect Perfil angular C4 15/22 Perfil perimetral para productos clasificado frente a la corrosión con categoría C4. W=22 mm. H=15. L=3000.	 3000x22x15	Connect white 01 matt	25.00	A	26358267	7.80/m
	 3000x22x15	NCS S 9000-N	25.00	A	26358308	10.90/m

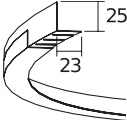
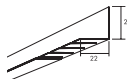

Connect Perfiles - Connect Perfiles perimetrales angulares

Producto	Dimensiones (mm)	Color	Pzas/caja	Disponibilidad	Nº de artículo	Precio PVP (€)
Connect Perfil flexible IC Perfil flexible para instalarse como perfil perimetral en esquinas interiores, de acero electrogalvanizado con un reubrimiento vinílico. Puede haber variaciones de color pero se puede pintar. Se suministra enrollado y el radio mínimo que se puede conseguir es de 450 mm. No se recomienda si va a quedar completamente visto.	 25 2400x22x24	White	12.00	A	60203360	21.89/m
Connect Perfil perim. flexible Perfil para instalarse como perfil perimetral en esquinas exteriores, de acero electrogalvanizado con un reubrimiento vinílico. Puede haber variaciones de color pero se puede pintar. No se recomienda si va a quedar completamente visto.	 24 2400x22x24	White	12.00	A	60203363	15.84/m

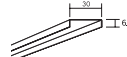
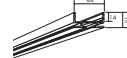
Connect Perfiles - Connect Soluciones verticales

Producto	Dimensiones (mm)	Color	Pzas/caja	Disponibilidad	Nº de artículo	Precio PVP (€)
Connect Elevación Akusto Perfil en "U" para sistema Akusto en ambientes C4. L=2550	 30 43 2550x30x6	.	10.00	A	26311068	7.04/m
Connect Marco perimetral WP Perfil de aluminio lacado para Ecophon Akusto Wall. L=2687 mm.	 44 10 2687x44x22	Connect white 03 textured	8.00	A	26311051	32.56/m
	2687x44x22	Connect black 01 textured	8.00	A	26311074	39.61/m
	2687x44x22	Connect natural anodized	8.00	A	26311052	31.31/m

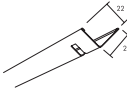
Connect Perfiles - Connect Otros perfiles

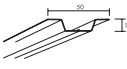
Producto	Dimensiones (mm)	Color	Pzas/caja	Disponibilidad	Nº de artículo	Precio PVP (€)	
Connect Impact bracing Galga para instalaciones de Super G (con resistencia al impacto). Se coloca para impedir que las placas se caigan ante un posible impacto de pelota por ejemplo. Cada pieza Connect Galga sistema impactos se debe fijar con dos horquillas que vienen incluidas.	 652 22 22	Galvanized	25.00	A	26303321	3.65/pc	
Connect Marco Thinline Marco perimetral de aluminio lacado para Ecophon Akusto Wall. L = 2658 mm.		2658x45x28	Connect white 02 textured	8.00	A	26301276	22.79/m
		2658x45x28	Connect black 01 textured	8.00	A	26301272	22.79/m
		2658x45x28	Connect grey 03 textured	8.00	A	26301271	22.79/m
		2658x45x28	Connect grey 04 textured	8.00	A	26301270	22.79/m
Connect Omega Inline Carrier Acero galvanizado acabado en blanco. L=3000 mm. Para absorbentes industriales.	 30 10 3000x50x10	Connect white 01	20.00	A	26311283	14.96/pc	

Connect Perfiles - Connect Otros perfiles

Producto	Dimensiones (mm)	Color	Pzas/caja	Disponibilidad	Nº de artículo	Precio PVP (€)
Connect Perfil Bridging Connect Perfil Bridging para integrar luminarias de acero galvanizado. Para productos con canto A , Ds, Dg, Dp y Lp de 20 mm de espesor. Medida para módulo de 600 mm.	 590x24x32	Connect white 01	36.00	A	26338800	2.88/m
	1190x24x32	Connect white 01	36.00	A	26338801	2.88/m
Connect Perfil Dp/Dg pasillos Perfil de acero galvanizado acabado en blanco para reforzar las placas Dp y Dg cortadas en el encuentro con el perfil perimetral en instalaciones en pasillos. L=588.	 588x28x21	Connect white 01	48.00	A	26300736	4.88/pc
Connect Perfil Ds en pasillos Perfil de acero galvanizado acabado en blanco para reforzar las placas Ds cortadas en el encuentro con el perfil perimetral en instalaciones en pasillos. L=596.	 596x28x21	Connect white 01	48.00	A	26300735	4.88/pc
Connect Perfil One 30 Perfil distanciador de acero galvanizado para fijación Akusto One. El kit contiene 2 perfiles y 4 piezas espaciadoras de pared. Usar junto con Connect Pieza helicoidal One. Profundidad total del sistema, incluido el panel Akusto One, 70 mm.	 500x54x27	Steel	2.00	A	26311256	23.71/pc
Connect Perfil One 8 Perfil de acero galvanizado para fijar los paneles Akusto One. El kit contiene 2 perfiles y 4 piezas separadoras de pared. Se instala junto con el accesorio Connect Pieza helicoidal One. La profundidad total del sistema, incluyendo el panel Akusto One, es de 48 mm.	 500x54x5	.	2.00	A	26311255	16.35/pc
Connect Perfil Shadow	 2596x85x55	Connect grey 03 textured	4.00	A	26301290	31.89/m
Connect Perfil omega Perfil de acero galvanizado acabado en blanco para instalación de paneles de pared. W=50 mm. L=2700 mm.	 2700x50x40	Connect white 01	4.00	A	26300357	10.90/m
Connect Perfil omega Plus Acero galvanizado revestido. Para instalaciones Super G Plus. Perforaciones Ø6.	 576x55x40	Connect white 01	12.00	A	26301359	18.88/m
	3000x55x40	Connect white 01	6.00	A	26301358	15.47/m
Connect Perfil omega p/Baffle Perfil para alinear Solo Baffle. Acero galvanizado acabado en blanco. W=24 mm. L= 2400 mm.	 2400x24x12	Connect white 01	20.00	A	26300362	13.42/m
Connect Perfil refuerzo Ds Acero galvanizado. Para instalación de placas de canto Ds con formato 1200x1200 mm. L=1184 mm.	 1184x21x20	Galvanized	12.00	A	26300380	10.83/pc

Connect Perfiles - Connect Otros perfiles

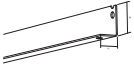
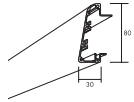
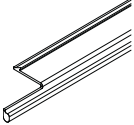
Producto	Dimensiones (mm)	Color	Pzas/caja	Disponibilidad	Nº de artículo	Precio PVP (€)
Connect Perfil transversal Perfil de acero galvanizado para fijarse en las espirales preinstaladas en los paneles Solo Matrix. Forma parte del sistema Solo Matrix junto con el accesorio Connect Pieza conexión placa. Los tornillos están incluidos.	 310x24x15	.	32.00	A	26300405	6.50/pc
	910x24x15	.	32.00	A	26300403	8.46/pc
Connect Remate Edge 500 Perfil de remate perimetral de aluminio lacado en blanco para la instalación de islas formadas por placas Focus con canto E, Ds y Dg. L=2400 mm.	 2400x40x80	Connect white 02 textured	6.00	A	26311061	68.64/m
Connect embellecedor Dt Perfil dorado de aluminio anodizado para Ecophon Focus Dt, L=596 mm.	 596x21x10	Connect Gold Anodized	20.00	A	26300780	11.78/m
	600x21x10	Connect Gold Anodized	20.00	A	26300781	11.78/m
	596x21x10	Connect natural anodized	20.00	A	26300785	8.57/m
	600x21x10	Connect natural anodized	20.00	A	26300786	8.57/m

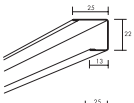
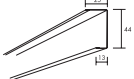

Connect Perfiles - Connect Perfiles C3

Producto	Dimensiones (mm)	Color	Pzas/caja	Disponibilidad	Nº de artículo	Precio PVP (€)
Connect Perfil "C" C3 Perfil de acero galvanizado acabado en blanco clasificado frente a la corrosión con categoría C3 según UNE-EN ISO 12944-2. H=22 mm. L=3000 mm. Para productos Hygiene instalados en ambientes corrosivos.	 3000x25x22	Connect white 01	20.00	A	26303532	8.21/m
	 3000x25x44	Connect white 01	20.00	A	26303465	8.83/m

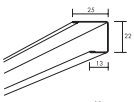
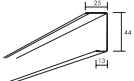
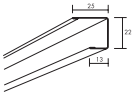
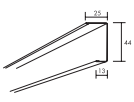



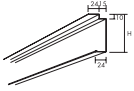
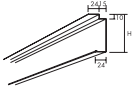
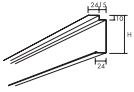
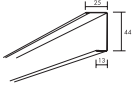
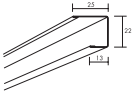
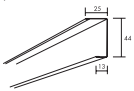
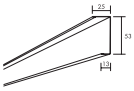

Connect Perfiles - Connect Perfiles C4

Producto	Dimensiones (mm)	Color	Pzas/caja	Disponibilidad	Nº de artículo	Precio PVP (€)
Connect Perfil "C" C4 Perfil en "C" para productos en ambientes C4. Negro mate, T=22 mm, L=3000 mm. Clasificado frente a la corrosión con categoría C4 según ISO 12944-2.	 3000x25x22	NCS S 9000-N	20.00	C	26320348	15.98/m
	 3000x25x44	NCS S 9000-N	20.00	C	26320349	16.46/m
Connect Perfil "C" C4, H=22 Perfil perimetral para productos adecuados en entornos C4. Blanco, T = 22 mm, L = 3000 mm. Clasificado frente a la corrosión con categoría C4 según ISO 12944-2.	 3000x25x22	Connect white 01 matt	20.00	A	26300270	12.87/m
Connect Perfil "C" C4, H=44 Perfil en "C" para productos en ambientes C4. Blanco, T=44 mm, L=3000 mm. Clasificado frente a la corrosión con categoría C4 según UNE-EN ISO 12944-2.	 3000x25x44	Connect white 01 matt	20.00	A	26300271	13.36/m

Connect Perfiles - Connect Perfiles perimetrales

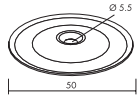
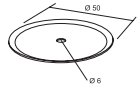
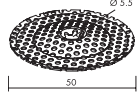
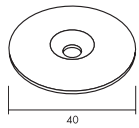
Producto	Dimensiones (mm)	Color	Pzas/caja	Disponibilidad	Nº de artículo	Precio PVP (€)
Connect Perfil "C" Shadow Perfil perimetral de acero galvanizado acabado en blanco. L=3000 mm. Para esquinas utilizar Connect Pieza esquina exterior 26300128.	 3000x39x52	Connect white 01	10.00	A	26300556	8.31/m
	 3000x39x82	Connect white 01	10.00	A	26300392	9.06/m
	 3000x39x102	Connect white 01	10.00	A	26300394	9.39/m
Connect Perfil perim. "C" HD Acero galvanizado acabado en blanco. H=44 mm. L= 3000 mm. Perfil reforzado (HD).	 3000x25x44	Connect white 01	12.00	A	26300320	14.76/m
Connect Perfil perimetral "C" Acero galvanizado.	 3000x25x22	Connect white 01	20.00	A	26300532	5.32/m
	 2666x25x44	Connect white 01	20.00	A	26310465	5.82/m
	 3000x25x44	Connect white 01	20.00	A	26300261	5.82/m
	 3000x25x53	Connect white 01	20.00	A	26300328	6.19/m
	 2700x25x44	Connect black 01 matt	20.00	A	26300565	5.98/m
	2700x25x44	Connect grey 01 metallic	20.00	A	26320223	7.33/m







Connect Accesorios - Connect Piezas de fijación

Producto		Dimensiones (mm)	Color	Pzas/caja	Disponibilidad	Nº de artículo	Precio PVP (€)
Connect Adhesivo 10L Adhesivo en base acuosa para la instalación de los productos Focus/Master/Super G con cantos B y SQ. Instrucciones de uso incluidas. 10 litros.		300x300x250	.		A	26302100	23.49/ltr
Connect Adhesivo 5L Adhesivo en base acuosa para la instalación de los productos Focus/Master/Super G con cantos B y SQ. Instrucciones de uso incluidas. 5 litros.		150x150x200	.		A	26302101	24.63/ltr
Connect Arandela Arandela de acero galvanizado. Para tornillo (cabeza con ranura Torx T25) para fijación en hormigón aligerado y chapa metálica.		50x50x1,5	Connect white 01	100.00	A	26311766	115.51/ctn
Connect Arandela Arandela de acero galvanizado. Para tornillo (ancho de la llave 6,35 mm.) para fijación en hormigón aligerado y chapa metálica.		50x50x2	White	500.00	A	26311125	109.69/ctn
		50x50x2	Galvanized	500.00	A	26311067	137.52/ctn
Connect Arandela Acero pintado. Para tornillo.		50x50x2	.	100.00	A	26300527	130.98/ctn
Connect Arandela AL 4053 Arandela de acero galvanizado de 40 mm de diámetro con una perforación de 6,2 mm de diám. para Connect Tornillo AL para fijar Industry AL.		Ø40x4	Galvanized	100.00	A	26304053	40.09/bkt
Connect Espátula adhesivo Espátula de plástico con muescas empleada para extender el Connect Adhesivo.		173x96x9	Grey	2.00	A	26301216	5.71/pc
Connect Expansion nail Acero galvanizado / aluminio. Profundidad de la perforación 20 mm. Diámetro de la perforación 5,5-6 mm. Carga nominal : en hormigón min K 25: 400 N.		30x12x12	.	200.00	A	26300723	0.29/pc
Connect Pieza helicoidal One Pieza de anclaje helicoidal para insertar en paneles Akusto One que se vayan a instalar con Connect Perfil One.		38x40x40	.	4.00	A	26472177	2.28/pc

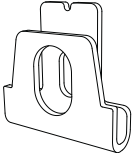

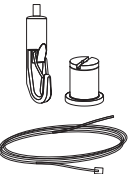

Connect Accesorios - Connect Piezas de fijación

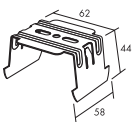
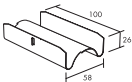
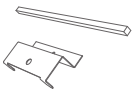
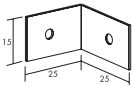
Producto	Dimensiones (mm)	Color	Pzas/caja	Disponibilidad	Nº de artículo	Precio PVP (€)
Connect Pieza helicoidal Solo Pieza de anclaje helicoidal para insertar en paneles Solo que se vayan a instalar con Connect Cable acero y cuelgue. Se vende únicamente con los paneles Solo.	 53x37x37	.	4.00	A	26472270	2.58/pc
	53x37x37	.	24.00	A	26472290	2.27/pc
Connect Tornillo AL 4050 Tornillo de acero galvanizado para fijación en hormigón de las placas de 50mm Industry AL. L=70 mm. Preperforado Ø5mm.	 70x10x10	.	100.00	A	26304050	67.16/bkt
Connect Tornillo AL 4052 Tornillo de acero galvanizado para fijación en hormigón de las placas de 100 mm Industry AL. L=120 mm. Preperforado Ø5mm.	 120x10x10	.	100.00	A	26304052	86.71/bkt
Connect Tornillo Absorber Acero galvanizado. Para fijación de Super G en hormigón aligerado. Torx 25 y L=100 mm. Incluye arandela lacada en blanco d=20 mm. 40 tornillos y arandelas por bolsa.	 100x20x20	White	40.00	A	26304072	1.21/pc
Connect Tornillo Absorber Acero galvanizado electrolítico. Ancho de llave 6,35 mm. Para fijación de Industry Modus de 50 mm de espesor junto con arandelas 1067 o 1125 sobre chapa metálica 0,63-2x1 mm. L=70 mm.	 70x6x6	Galvanized	500.00	A	26311711	144.99/ctn
Connect Tornillo Absorber Acero galvanizado electrolítico. Ancho de llave 6,35 mm. Para fijación de Industry Modus de 100 mm de espesor junto con arandelas 1067 o 1125 sobre chapa metálica 0,63-2x1 mm. L=120 mm.	 120x6x6	Galvanized	500.00	A	26311713	338.30/ctn
Connect Tornillo C4 Tornillo autorroscante para perfiles perimetrales clasificados frente a la corrosión con categoría C4. Previsto para placa de yeso laminado o madera. Para fijación directa sobre hormigón, preperforar el perfil perimetral, usar un taco y taladro de Ø5.5, profundidad de 25 mm. Dimensión 4,2x33.	 33x4,2x4,2	.	100.00	A	26304068	0.26/pc
Connect tornillo anclaje C4 Tornillo para ambientes clasificados frente a la corrosión con categoría C4.	 35x10x10	.	100.00	A	26304069	0.82/pc
Connect tornillo instal. C4 Tornillo autoportante para perfiles perimetrales clasificados frente a la corrosión categoría C4. Para usar en madera, hormigón y yeso. Cuando se use en hormigón, utilizar taco específico y taco universal para ser usado en cartón-yeso. Dimensión 4.0x0.50.	 50x4x4	.	100.00	A	26304071	0.25/pc



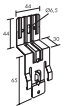
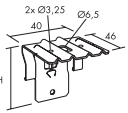
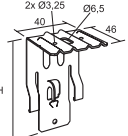
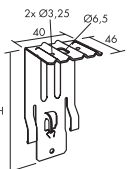
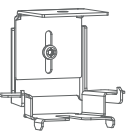
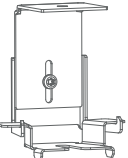



Connect Accesorios - Connect Suspensión y soporte

Producto	Dimensiones (mm)	Color	Pzas/caja	Disponibilidad	Nº de artículo	Precio PVP (€)	
Connect Baffle fijación pared Pieza de fijación de acero galvanizado para Solo Baffle/anchor en pared.		74x35x9	.	20.00	A	26300047	4.37/pc
Connect Baffle hook Espiral hueca para anclaje de paneles Solo Baffle/hook o Performance Baffle que hayan sido cortados. Clasificada frente a la corrosión con categoría C4.		96x37x37	.	10.00	A	26311372	1.57/pc
Connect Cable con embellecedor Kit ajustable, contiene cable galvanizado de métrica 1,5mm, pieza de cuelgue con sistema de cierre y embellecedor. El kit viene premontado. Para ambientes C1.		500x1,5x1,5	.	24.00	A	26474196	11.92/pc
		1500x1,5x1,5	.	24.00	A	26474197	13.39/pc
		1500x1,5x1,5	.	4.00	A	26474198	14.73/pc
Connect Cable con lazada Kit ajustable que contiene un cable y una pieza de cuelgue acabada en gancho.		2000x1,5x1,5	.	24.00	A	26474190	10.52/pc
		2000x1,5x1,5	.	4.00	A	26474191	11.57/pc
		5000x1,5x1,5	.	24.00	A	26474195	
Connect Wire Kit Kit ajustable, contiene cable galvanizado de métrica 1,5mm, pieza de cuelgue con sistema de cierre y embellecedor. El kit viene premontado. Para ambientes C1.		800x1,5x1,5	.	24.00	A	26474200	12.39/pc
Connect Clip de cuelgue Clip de acero inoxidable que se fija en Connect T24 Perfil primario para poder enganchar Connect Varilla regulable. Carga nominal 233 N. No recomendable en instalaciones de piscinas climatizadas.		32x17x5,2	.	100.00	A	26311286	0.67/pc
Connect Conexión "X" Plus Pieza de acero galvanizado para conexión entre perfiles Connect Perfil "C" Plus en instalación de Super G Plus.		62x58x44	Galvanized	100.00	A	26300980	55.56/ctn
Connect Conexión Splice Plus Pieza de acero galvanizado para la instalación de Super G Plus.		100x58x26	Galvanized	100.00	A	26300981	47.91/ctn
Connect Ds Level change Fijación de acero galvanizado para Cambio de nivel Ds. El kit contiene 10 pzs Connect Pletina Cambio nivel Ds y 10 pzs Connect Separador Ds. Emplear junto con las placas Focus Ds.		200x90x20	Galvanized	10.00	A	26300302	14.03/pc
Connect Escuadra 90º Escuadra de 0,5 mm de acero galvanizado con perforaciones para tornillo Connect Tornillo hormigón 26304000 para realizar la fijación de Connect Perfil Flexiform a los perfiles primarios		25x25x15	.	100.00	A	26300900	0.47/pc

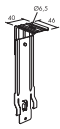

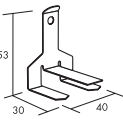
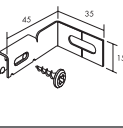
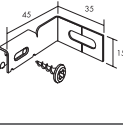
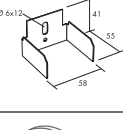

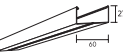

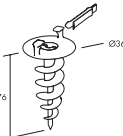

Connect Accesorios - Connect Suspensión y soporte

Producto	Dimensiones (mm)	Color	Pzas/caja	Disponibilidad	Nº de artículo	Precio PVP (€)	
Connect Escuadra T24 a pared Escuadra de acero galvanizado de alta calidad para fijar perfiles primarios a la pared. Cuando se instala con Connect T24 Perfil primario la altura es de 104 mm. Carga nominal: 233 N.		109x44x30	Galvanized	50.00	A	26300715	1.85/pc
Connect Escuadra fijac.directa Escuadra de acero galvanizado de alta calidad. La altura al instalarla junto con el Connect T24 Perfil primario es de 50 mm. Carga nominal 233 N.		44x40x46	Galvanized	100.00	A	26311012	0.85/pc
Connect Escuadra fijac.directa Escuadra de acero galvanizado de alta calidad. H=74 mm. La altura al instalarla junto con el Connect T24 Perfil primario es de 80 mm. Carga nominal 233 N.		74x40x46	Galvanized	100.00	A	26311018	1.07/pc
Connect Escuadra fijac.directa Escuadra de acero galvanizado de alta calidad. H=94 mm. La altura al instalarla junto con el Connect T24 Perfil primario es de 100 mm. Carga nominal 233 N.		94x40x46	Galvanized	100.00	A	26311013	1.26/pc
Connect Escuadra regul. Solo Escuadra regulable para unidades individualmente suspendidas o formando elementos. Puede usarse para plenum comprendido entre 90mm a max. 110mm.		70x76x45	.	24.00	A	26300048	4.44/pc
Connect Escuadra regul. Solo Escuadra regulable para unidades individualmente suspendidas o formando elementos. Puede usarse para plenum comprendido entre 110mm a max. 130mm.		90x76x45	.	24.00	A	26300049	4.44/pc
Connect Escuadra regulable Escuadra regulable de acero galvanizado para fijación directa de Connect T24 Perfil primario. Carga nominal 233 N.		46x40x65	Galvanized	50.00	A	26311020	2.24/pc
Connect Escuadra regulable Escuadra regulable de acero galvanizado para fijación directa de Connect T24 Perfil primario. Altura entre 95-130 mm. Carga nominal 233 N.		46x40x95	Galvanized	50.00	A	26311021	2.33/pc
Connect Escuadra regulable Escuadra regulable de acero galvanizado para fijación directa de Connect T24 Perfil primario. Altura entre 125-160 mm. Carga nominal 233 N.		46x40x125	Galvanized	50.00	A	26311022	2.45/pc

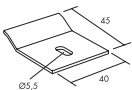
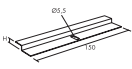
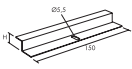
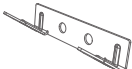
Connect Accesorios - Connect Suspensión y soporte

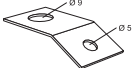
Producto	Dimensiones (mm)	Color	Pzas/caja	Disponibilidad	Nº de artículo	Precio PVP (€)	
Connect Escuadra regulable Escuadra regulable de acero galvanizado para fijación directa de Connect T24 Perfil primario. Altura entre 155-190 mm. Carga nominal 233 N.		46x40x155	Galvanized	50.00	A	26311023	3.67/pc
Connect Escuadra regulable Escuadra regulable de acero galvanizado para fijación directa de Connect T24 Perfil primario. Altura entre 185-220 mm. Bit torx T20 incluido. Carga nominal 233 N.		46x40x185	Galvanized	50.00	A	26311024	2.70/pc
Connect Escuadra remate Frieze Pieza de acero galvanizado para fijar las placas a la pared sin perfil perimetral.		40x30x53	.	100.00	A	26300043	0.40/pc
Connect Fijación a Pared C4 Acero tratado. Para fijación de Connect Perfiles en T a pared en ambientes C4.		45x35x15	.	25.00	A	26301608	3.68/pc
Connect Fijación a pared Escuadra de acero galvanizado para fijación de perfiles primarios a pared.		45x35x15	.	25.00	A	26300824	2.62/pc
Connect Fijación a pared Plus Pieza de acero galvanizado para la instalación de Super G Plus.		58x55x41	Galvanized	100.00	A	26311114	188.98/ctn
Connect Fijación circular One Pieza de fijación de aluminio con revestimiento textil para instalar los paneles Akusto One. La profundidad total del sistema, incluyendo el panel Akusto One, es de 40 mm.		100x100x70	Green	2.00	A	26300018	93.51/pc
		100x100x70	Light Grey	2.00	A	26300017	93.51/pc
		100x100x70	Pink	2.00	A	26300020	93.51/pc
		100x100x70	Red	2.00	A	26300019	93.51/pc
Connect Hanger wire 2,7 Acero de bajo carbono, galvanizado y recocido blando, $\varnothing 2,7$ mm, L=3000 mm		3000x0,7x0,7	Galvanized	140.00	A	26474199	1.14/pc
Connect Perfil "C" Plus Perfil de acero galvanizado. L=3100 mm.		3100x60x28	Galvanized	8.00	A	26320033	2.77/m
Connect Pieza cuelgue ajustabl Mosquetón metálico con bloqueo para instalar Connect Cable de suspensión		48x13x10	.	4.00	A	26311470	5.78/pc
Connect Pieza fijación Ambit Pieza de acero galvanizado. Para fijación de Industry Ambit		89x62x20	.	50.00	A	26312632	0.84/pc
Connect Pieza helicoidale Baffle Pieza de anclaje helicoidal para insertar en paneles Solo Baffle/anchor que hayan sido cortados. Incluye las horquillas de fijación.		76x36x36	.	10.00	A	26311271	3.97/pc

Connect Accesorios - Connect Suspensión y soporte

Producto	Dimensiones (mm)	Color	Pzas/caja	Disponibilidad	Nº de artículo	Precio PVP (€)
Connect Pinza para varilla Pieza con resorte de acero fosfatado para las varillas regulables y para Connect Varilla prolongación 26300181. Clasificada frente a corrosión con categoría C1.	 30x45x25	.	100.00	A	26300080	0.75/pc
Connect Pletina Direct Fixing Pieza de acero galvanizado para instalación directa de paneles con canto C.	 100x25x12	.	50.00	A	26301299	0.70/pc
Connect Pletina Fixing Bracket Pletina de acero galvanizado para fijación de los paneles Akusto Wall C.	 45x40x6	.	100.00	A	26300314	0.45/pc
Connect Pletina para hormigón Pieza de acero galvanizado para fijación de las placas Focus F a hormigón. H= 6 mm.	 150x35x6	.	100.00	A	26300149	0.55/pc
Connect Pletina para hormigón Acero galvanizado. Para fijación de Master F en hormigón. H=12 mm.	 150x35x12	.	100.00	A	26300152	0.72/pc
Connect Pletina pestañas One Pieza de fijación de acero galvanizado para los paneles Akusto One. La profundidad total del sistema, incluyendo el panel Akusto One, es de 44 mm.	 70x29x16	.	4.00	A	26300006	3.40/pc
	 70x29x16	.	8.00	A	26300016	3.40/pc
Connect Pletina varilla C4 Pletina de acero inoxidable para fijación de Connect Varilla regulable C1-C4 y Varilla tubular. Clasificado frente a la corrosión con categoría C4 según norma UNE EN 12944.	 40x20x0,8	.	100.00	A	26300912	0.52/pc
Connect Varilla prolongación Varilla de métrica 4 mm de acero galvanizado para extensión de varillas ajustables. L=3000 mm.	 3000x4x4	.	50.00	A	26300181	0.72/m
Connect Varilla regulable C1 Dos varillas de acero galvanizado de métrica 4,0 mm unidas por una pinza de acero con un recubrimiento Delta Tone. Una varilla está redondeada y la otra acaba en ángulo. Carga nominal 233 N. Clasificada frente a la corrosión con categoría C1.	 120x30x25	Galvanized	100.00	A	26303763	0.67/pc
Connect Varilla regulable C1 Dos varillas de acero galvanizado de métrica 4,0 mm unidas por una pinza de acero con un recubrimiento Delta Tone. Una varilla está redondeada y la otra acaba en ángulo. Carga nominal 233 N. Clasificada frente a la corrosión con categoría C1. L=190-340 mm.	 190x30x25	Galvanized	100.00	A	26303764	0.75/pc



Connect Accesorios - Connect Suspensión y soporte

Producto		Dimensiones (mm)	Color	Pzas/caja	Disponibilidad	Nº de artículo	Precio PVP (€)
Connect Varilla regulable C1 Dos varillas de acero galvanizado de métrica 4,0 mm unidas por una pinza de acero con un recubrimiento Delta Tone. Una varilla está redondeada y la otra acaba en ángulo. Carga nominal 233 N. Clasificada frente a la corrosión con categoría C1. L=330-600 mm.		330x30x25	Galvanized	100.00	A	26303765	0.91/pc
Connect Varilla regulable C1 Dos varillas de acero galvanizado de métrica 4,0 mm unidas por una pinza de acero con un recubrimiento Delta Tone. Una varilla está redondeada y la otra acaba en ángulo. Carga nominal 233 N. Clasificada frente a la corrosión con categoría C1. L=540-1000 mm.		540x30x25	Galvanized	100.00	A	26303766	1.78/pc
Connect Varilla regulable C1 Dos varillas de acero galvanizado de métrica 4,0 mm unidas por una pinza de acero con un recubrimiento Delta Tone. Una varilla está redondeada y la otra acaba en ángulo. Carga nominal 233 N. Clasificada frente a la corrosión con categoría C1. L=1000-1400 mm.		1000x30x25	Galvanized	100.00	A	26303760	2.24/pc
Connect Varilla regulable C1 Dos varillas de acero galvanizado de métrica 4,0 mm unidas por una pinza de acero con un recubrimiento Delta Tone. Una varilla está redondeada y la otra acaba en ángulo. Carga nominal 233 N. Clasificada frente a la corrosión con categoría C1. L=1400-1800 mm.		1400x30x25	Galvanized	50.00	A	26303761	3.18/pc
Connect Varilla regulable C1 Dos varillas de acero galvanizado de métrica 4,0 mm unidas por una pinza de acero con un recubrimiento Delta Tone. Una varilla está redondeada y la otra acaba en ángulo. Carga nominal 233 N. Clasificada frente a la corrosión con categoría C1. L=1800-2200 mm.		1800x30x25	Galvanized	50.00	A	26303762	2.45/pc
Connect Varilla regulable C3 Dos varillas de acero con un recubrimiento de aluminio zinc de métrica 4,0 mm unidas por una pinza de acero con un recubrimiento Delta Tone. Una varilla está redondeada y la otra acaba en ángulo. Carga nominal 233 N. Clasificada frente a la corrosión con categoría C3.		120x30x25	Zinc	100.00	A	26303767	1.07/pc



Connect Accesorios - Connect Suspensión y soporte

Producto	Dimensiones (mm)	Color	Pzas/caja	Disponibilid ad	Nº de artículo	Precio PVP (€)	
Connect Varilla regulable C3 Dos varillas de acero con un recubrimiento de aluminio zinc de métrica 4,0 mm unidas por una pinza de acero con un recubrimiento Delta Tone. Una varilla está redondeada y la otra acaba en ángulo. Carga nominal 233 N. Clasificada frente a la corrosión con categoría C3. L=190-340 mm.		190x30x25	Zinc	100.00	A	26303768	1.21/pc
Connect Varilla regulable C3 Dos varillas de acero con un recubrimiento de aluminio zinc de métrica 4,0 mm unidas por una pinza de acero con un recubrimiento Delta Tone. Una varilla está redondeada y la otra acaba en ángulo. Carga nominal 233 N. Clasificada frente a la corrosión con categoría C3. L=330-600 mm.		330x30x25	Zinc	100.00	A	26303769	1.94/pc
Connect Varilla regulable C3 Dos varillas de acero con un recubrimiento de aluminio zinc de métrica 4,0 mm unidas por una pinza de acero con un recubrimiento Delta Tone. Una varilla está redondeada y la otra acaba en ángulo. Carga nominal 233 N. Clasificada frente a la corrosión con categoría C3. L=540-1000 mm.		540x30x25	Zinc	100.00	A	26303770	2.13/pc
Connect Varilla regulable C4 dos varillas de acero galvanizado de métrica 4,0 mm unidas por una pinza de acero, ambas tratadas con un recubrimiento protector altamente resistente a la corrosión. Una varilla está redondeada y la otra acaba en ángulo (doblada hacia fuera para evitar el contacto con los paneles). Carga nominal 233 N. Cumple con las exigencias requeridas para la categoría C4 según la ISO 12944-2.		330x30x25	.	100.00	A	26303789	6.93/pc
Connect Varilla regulable C4 dos varillas de acero galvanizado de métrica 4,0 mm unidas por una pinza de acero, ambas tratadas con un recubrimiento protector altamente resistente a la corrosión. Una varilla está redondeada y la otra acaba en ángulo (doblada hacia fuera para evitar el contacto con los paneles). Carga nominal 233 N. Cumple con las exigencias requeridas para la categoría C4 según la ISO 12944-2. L=1400-1800 mm.		1400x30x25	.	50.00	A	26303798	12.42/pc
Connect fijac.a pared Galga Escuadra de acero galvanizado para fijar la perfilera a la pared y rigidizar así la instalación.		700x55x25	.	10.00	A	26300525	4.37/pc

Connect Accesorios - Connect Suspensión y soporte

Producto	Dimensiones (mm)	Color	Pzas/caja	Disponibilidad	Nº de artículo	Precio PVP (€)
Connect fijac.a pared Galga C4  <p>Acero revestido por un revestimiento con categoría anticorrosiva C4. Para fijar Connect Galga C4 a pared.</p>	700x55x25	.	10.00	A	26300609	5.37/pc
Connect pieza sujeción única  <p>Pieza de suspensión de aluminio, empleada junto con el accesorio Connect Pieza helicoidal Solo y Connect Cable acero y cuelgue. Únicamente para instalación de paneles Ecophon Solo en horizontal.</p>	Ø39x10	.	4.00	A	26300014	24.50/pc

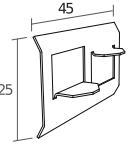

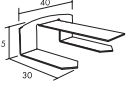
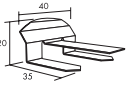
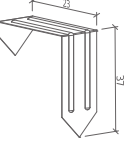
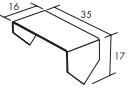
Connect Accesorios - Connect clips

Producto	Dimensiones (mm)	Color	Pzas/caja	Disponibilidad	Nº de artículo	Precio PVP (€)
Connect Clip Bridging 5/20  <p>Pieza de acero inoxidable para integración de luminarias y otras instalaciones instalada junto con Connect Perfil Bridging.</p>	25x25x14,2	.	75.00	A	26300165	1.48/pc
Connect Clip Bridging 7/10  <p>Pieza de acero inoxidable para integración de luminarias y otras instalaciones instalada junto con Connect Perfil Bridging.</p>	45x25x12	.	75.00	A	26300166	1.47/pc
Connect Clip fijación 100/20  <p>Clip de acero inoxidable rematado con dos piezas de plástico para la fijación de las placas Ecophon Focus Flexiform a los perfiles primarios.</p>	60x50x24	.	100.00	A	26300249	2.65/pc
Connect Clip fijación 100/40  <p>Clip de acero inoxidable para la fijación de productos de 40 mm.</p>	54x35x24	.	100.00	A	26300266	1.02/pc
Connect Clip fijación placas A  <p>Pieza resorte de acero inoxidable empleada para sujetar las placas Ecophon Master Rigid A permitiendo a su vez que el sistema sea totalmente desmontable.</p>	42x40x15	.	50.00	A	26300105	1.70/pc
Connect Clip fijación placas E  <p>Pieza resorte de acero inoxidable empleada para sujetar las placas Ecophon Master Rigid E permitiendo a su vez que el sistema sea totalmente desmontable.</p>	46,6x40x21	.	50.00	A	26300110	1.70/pc
Connect Clip placa perim. 40  <p>Para fijar las placas perimetrales al perfil perimetral de pared en el sistema Ecophon Master Ds.</p>	35x16x37	.	50.00	A	26300211	0.37/pc
Connect Clip placa perimetral  <p>Para fijar las placas perimetrales al perfil perimetral de pared en el sistema Ecophon Focus Ds.</p>	35x16x17	.	100.00	A	26311080	0.37/pc

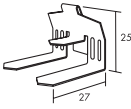

Connect Accesorios - Connect clips

Producto	Dimensiones (mm)	Color	Pzas/caja	Disponibilidad	Nº de artículo	Precio PVP (€)
Connect Clip sujeción Ds. Pieza de acero inoxidable empleada para sujetar las placas Ecophon Protec Ds permitiendo a su vez que el sistema sea totalmente desmontable.	 75x40x17	.	100.00	A	26300196	0.94/pc
Connect Demo clip 20 C4 Pieza de acero para productos Ecophon de 20 mm de espesor. Desmontable desde abajo. Para instalaciones con productos de la gama Hygiene es recomendable emplear la trampilla Hygiene Inspection.	 38x5x15	.	20.00	A	26300265	5.77/pc
Connect Flexiform clip Pieza de PVC rígida para la fijación de las placas Flexiform al perfil curvado.	 50x40x27	.	100.00	A	26300013	0.32/pc
Connect Hygiene Clip 40 Clip de fijación para placas Hygiene de 40 mm de espesor colocadas en ambientes de hasta clase C4. Desmontable desde arriba.	 50x40x27	.	50.00	A	26300136	1.33/pc
Connect Hygiene clip 20 Pieza de plástico para sujetar las placas Ecophon Hygiene 20 mm. Desmontable desde arriba.	 50x66x27	.	50.00	A	26300173	0.47/pc
Connect Percha Baffle clip C4 Clip de acero acabado en blanco para descolgar Ecophon Hygiene Baffle. Carga nominal: 50 N. Clasificado frente a la corrosión con categoría C4.	 38x26x25	Connect white 01	100.00	A	26301237	4.29/pc
Connect Percha Baffle clip T24 Clip de acero revestido para descolgar Hygiene Baffle. Carga de diseño: 50 N. Categoría anticorrosiva: C3.	 38x26x25	White	100.00	A	26301201	3.02/pc
	 38x26x25	Black	50.00	A	26301203	3.02/pc
Connect Percha Light T24 Clip de acero acabado en blanco para descolgar luminarias del sistema de perfilera T24 de los productos Gedina y Advantage A/E y Focus A, Dg, Dp, Ds, E y Lp. Carga nominal: 50 N. Clasificado frente a la corrosión con categoría C3.	 38x26x26	Connect white 01	10.00	A	26300231	3.02/pc
	 38x26x26	Black	10.00	A	26300239	3.02/pc
Connect Percha Light T24 HD Clip de acero acabado en blanco para descolgar luminarias del sistema de perfilera T24 HD (perfil reforzado). Carga nominal: 50 N. Clasificado frente a la corrosión con categoría C3.	 38x26x45	Connect white 01	10.00	A	26300207	3.90/pc

Connect Accesorios - Connect clips

Producto	Dimensiones (mm)	Color	Pzas/caja	Disponibilidad	Nº de artículo	Precio PVP (€)	
Connect Percha Light T15 Clip de acero acabado en blanco para descolgar luminarias del sistema de perfilera T15 de los productos Gedina A/E y Focus A/E. Carga nominal: 50 N. Clasificado frente a la corrosión con categoría C3.		38x17x26	Connect white 01	10.00	A	26300232	3.19/pc
Connect Pieza de apoyo Dg 1200 Pieza de acero inoxidable para reforzar el apoyo en la perfilera T24 de las placas con canto Dg y formato de 1200x1200mm.		34x30x25	.	12.00	A	26300546	3.20/pc
Connect Pieza de apoyo Dg20 Pieza de acero galvanizado para apoyar las placas perimetrales con canto Dg y espesor de 20 mm.		43x39x12	.	50.00	A	26300547	0.66/pc
Connect Pieza de apoyo Dg20 C4 Pieza de acero galvanizado para apoyar las placas perimetrales con canto Dg y espesor de 20 mm para ambientes C4.		43x39x12	.	50.00	A	26300610	1.53/pc
Connect Pieza de apoyo Dg25 Pieza de acero galvanizado para apoyar las placas perimetrales con canto Dg y espesor de 25 mm.		43x39x18	.	50.00	A	26300548	0.66/pc
Connect Pieza separadora Pieza con resorte empleada en el sistema Lp para fijar las placas perimetrales a la estructura de perfilera.		18,5x14x10	.	50.00	A	26300089	1.15/pc
Connect Pletina Ds XL pasillos Pieza de acero galvanizado para instalación de Focus Ds XL en pasillos.		70x9x20	.	100.00	A	26300192	1.02/pc
Connect Separador perímetro Pieza de acero con resorte para fijación de placas perimetrales.		105x19x16	.	50.00	A	26300187	0.64/pc
Connect Universal clip Pieza de plástico para impedir movimiento de placas de espesor entre 5-20 mm en el canto de apoyo.		36x19x10	.	100.00	A	26300183	0.42/pc

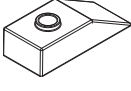



Connect Accesorios - Connect Otros accesorios

Producto	Dimensiones (mm)	Color	Pzas/caja	Disponibilidad	Nº de artículo	Precio PVP (€)	
Connect Distance C4 Connect Distance para sistema con perfilera Thinline en ambientes C4.		37x16x11	.	50.00	A	26301287	1.37/pc
Connect Embellecedor Embellecedor de plástico en color blanco para cubrir las fijaciones del techo cuando se instalan las islas con Connect Cable acero y cuelgue.		48x45x45	White	8.00	A	26311267	2.23/pc



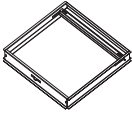

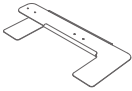
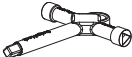
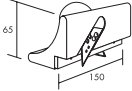
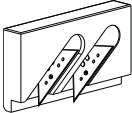
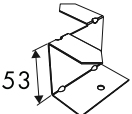
Connect Accesorios - Connect Otros accesorios

Producto	Dimensiones (mm)	Color	Pzas/caja	Disponibilidad	Nº de artículo	Precio PVP (€)	
Connect Fijación de placas Dp Pieza de plástico para fijar las placas con canto Dp.		32x8x6	White	100.00	A	26300218	0.96/pc
Connect Horquilla Split pin Horquilla de acero galvanizado para fijar la pieza Connect Varilla Nonius.		Ø71x2,5	.	100.00	A	26300078	49.87/ctn
Connect Horquilla seguridad Horquilla de acero galvanizado para realizar la unión entre Connect Galga y Connect T24 HD Perfil primario.		57x17x2	Galvanized	100.00	A	26300853	0.29/pc
Connect Horquilla seguridad C4 Acero tratado. Para realizar la unión entre Connect Galga y Connect T24 HD Perfil primario en ambientes C4.		57x17x2	Galvanized	100.00	A	26300574	0.39/pc
Connect Pieza fijac. Ambit C4 Acero tratado. Para fijación de Industry Ambit y también como pieza de apoyo en instalaciones de Akusto Wall C con el sistema Thinline en ambientes C4.		89x62x30	.	100.00	A	26311634	3.37/pc
Connect Shadow empalme		42x30x16	.	4.00	A	26300939	3.98/pc
Connect Shadow esquina Pieza de esquina moldeada y lacada de zinc para Connect Perfil Shadow.		55x55x85	Connect grey 03 textured	4.00	A	26301291	14.57/pc
Connect Sujeción para pared C3 Pieza de sujeción de acero inoxidable para las placas Ecophon Hygiene Advance y Performance colocadas en pared.		300x87x48	.	12.00	A	26300716	19.76/pc
Connect Tape Hygiene Advance		100x100x60	White 141	1.00	A	26312801	42.42/pc
Connect Thinline Fixing C4 Acero tratado. Para soporte de Akusto Wall C en instalaciones Thinline en ambientes C4.		89x62x24	.	20.00	A	26312634	4.27/pc
Connect Thinline Locking Clip Clip de bloqueo para sistema Thinline en entornos C4.		40x20x5	.	24.00	A	26300937	6.93/pc

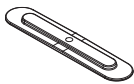
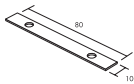
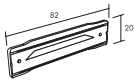

Connect Accesorios - Connect Otros accesorios

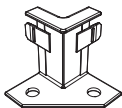
Producto	Dimensiones (mm)	Color	Pzas/caja	Disponibilidad	Nº de artículo	Precio PVP (€)
Connect Trampilla Super G Trampilla de acero Zintec. Pintada en RAL 9010 con 30% de brillo. Diseñada para instalaciones con Super G Plus A, ofreciendo resistencia al impacto. Trampilla con bisagras y apertura y cierre con punta cuadrada.	 600x600x40	White		A	26311610	352.78/pc
	 1200x600x40	White		A	26311616	483.25/pc
Connect conector para la galga Pieza ajustable de acero galvanizado para realizar un puente de unión de dos Connect Galga colocadas en prolongación que hayan sido separadas para alojar instalaciones, etc.	 300x128x5	.	10.00	A	26300658	7.93/pc
Connect llave Trampilla Super Spare key to inspection hatch for Super G Plus A system	 114,5x90x11	Black		A	26311617	1.61/pc
Connect Útil de corte canto Dg Útil para cortar las placas perimetrales Focus Dg.	 250x133x120	.		A	26300991	83.41/pc
Connect Útil de corte canto E Útil para cortar las placas perimetrales canto E (T24 y T15).	 198x120x25	.	1.00	A	26300221	23.26/pc
Fijación Connect Ambit Acero galvanizado. Para fijación directa de Akusto Wall C Extra Bass.	 89x62x53	.	25.00	A	26312633	1.17/pc
Edge Sealant Basalt Rock Pintura al agua empleada para pintar y rematar los cantos de las placas perimetrales cortadas en obra. Otros colores NCS están disponibles bajo solicitud. Aplicar con una brocha. 1 litro.	 133x133x130	BASALT ROCK		C	26303946	66.92/bkt
Pintura remate White Frost Pintura al agua empleada para pintar y rematar los cantos de las placas perimetrales cortadas en obra. Para superficie blanca. Otros colores NCS están disponibles bajo solicitud. Aplicar con una brocha. 1 litro.	 133x133x130	White		A	26300691	25.75/bkt

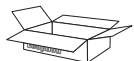
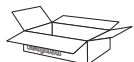
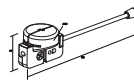
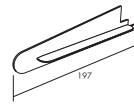
Connect Accesorios - Connect Piezas de conexión

Producto		Dimensiones (mm)	Color	Pzas/caja	Disponibilidad	Nº de artículo	Precio PVP (€)
Connect Empalme Thinline Pieza de plástico ABS moldeada por inyección empleada para empalmar perfiles Connect Marco Thinline.		12x60x2,5	.	4.00	A	26301234	3.98/pc
Connect Empalme perfil Baffle Pieza de acero galvanizado lacado para empalmar y alinear Connect Perfil omega p/Baffle.		80x10x2	Connect white 01	50.00	A	26311770	2.28/pc
Connect Empalme perfil WP Pieza de plástico ABS moldeada por inyección empleada para empalmar dos perfiles Connect Marco perimetral WP.		82x20x7	.	4.00	A	26300933	4.58/pc
Connect Esquina Edge 500 Pieza de esquina de zinc lacada en blanco para instalarse junto con Connect Remate Edge 500.		62x47x80	Connect white 02 textured	4.00	A	26311060	20.01/pc
Connect Esquina interior Thinline Esquina interna de zinc moldeada y lacada compatible con perfiles Connect Thinline.		46x46x45,3	Connect white 02 textured	4.00	A	26301320	11.90/pc
		46x46x45,3	Connect grey 03 textured	4.00	A	26301321	11.90/pc
Connect Gancho elástico Accesorio de acero fosfatado formado por dos ganchos unidos con un muelle para mantener las placas Ecophon Focus Wing juntas.		145x15x12	.	12.00	A	26300666	4.61/pc
Connect Kit Remate Edge Ds/Dg Kit para instalar Connect Remate Edge 500 junto con los sistemas Focus Ds/Dg. Este Kit para Ds y Dg incluye: 4 Fijación para la unión, 1 Llave allen 2 mm, 12 Pasador para la unión, 24 Tornillos RTK ST 3,5x9,5 (para fijaciones), 1 Guía de instalación IG 210, 1 Guía de instalación IG 211, 18 Tornillos RTK 3,5x25 and 18 Connect Edge 500 clip Ds/Dg.			White 500		A	26311062	209.88/ctn
Connect Kit Remate Edge E Kit para instalar Connect Remate Edge 500 junto con el sistema Focus E. Este Kit para E incluye: 4 Fijación para la unión, 1 Llave allen 2 mm, 12 Pasador para la unión, 24 Tornillos RTK ST 3,5x9,5 (para fijaciones), 1 Guía de instalación IG 165, 18 Tornillos RTK 3,5x25 and 18 Connect Edge 500 clip E.			.		A	26311064	187.90/ctn
Connect Pieza conexión placa Pieza moldeada exclusiva para Solo Matrix. Empleada como fijación entre Connect Perfil transversal y Connect T24 Perfil primario. Los tornillos están incluidos.		148x35x34	.	32.00	A	26311046	8.80/pc
Connect Pieza de unión Wing Pieza de plástico para ensamblar las placas Ecophon Focus Wing.		144x32x41	White 500	2.00	A	26300650	31.43/pc

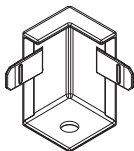
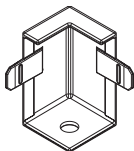
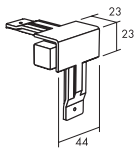
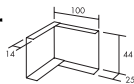
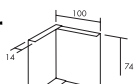
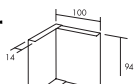
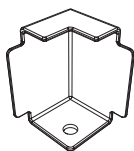
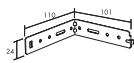
Connect Accesorios - Connect Piezas de conexión

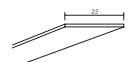
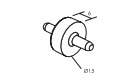
Producto	Dimensiones (mm)	Color	Pzas/caja	Disponibilidad	Nº de artículo	Precio PVP (€)	
Connect Pieza esquina Thinline Esquina externa de zinc moldeada y lacada compatible con perfiles Connect Thinline.		28x28x45	Connect white 02 textured	4.00	A	26301277	10.41/pc
Connect Pieza esquina Thinline Esquina externa de zinc moldeada y lacada compatible con perfiles Connect Thinline.		28x28x45	Connect black 01 textured	4.00	A	26301267	10.41/pc
		28x28x45	Connect grey 03 textured	4.00	A	26301266	10.41/pc
		28x28x45	Connect grey 04 textured	4.00	A	26301265	10.41/pc
Connect Pieza esquina ext. WP Esquina exterior de plástico moldeada por inyección para Connect Marco perimetral WP.		64x64x44	Connect white 03	4.00	A	26311057	6.10/pc
		64x64x44	Connect black 01	4.00	A	26311059	6.10/pc
		64x64x44	Connect grey 02	4.00	A	26311058	6.10/pc
Connect Pieza esquina exterior Pieza de acero galvanizado acabado en blanco para realizar la esquina cuando se instala Connect Perfil "C" Shadow 26300556.		100x100x44	Connect white 01	12.00	A	26300128	11.43/pc
Connect Pieza esquina exterior Pieza de acero galvanizado acabado en blanco para realizar la esquina cuando se instala Connect Perfil "C" Shadow 26300392. H=74 mm.		100x100x74	Connect white 01	12.00	A	26300393	13.98/pc
Connect Pieza esquina exterior Pieza de acero galvanizado acabado en blanco para realizar la esquina cuando se instala Connect Perfil "C" Shadow 26300394. H=94 mm.		100x100x94	Connect white 01	12.00	A	26300395	15.03/pc
Connect Pieza esquina perfil C Pieza de esquina plástica moldeada por inyección para Connect Perfil C, H=44		44x32x32	White	4.00	A	26300936	2.51/pc
Connect Pieza unión L-coupling Escuadra de acero galvanizado para conexiones a 90° entre perfiles en T. Viene con perforaciones para obtener dimensiones modulares. (Modulación 600 mm.)		110x101x24	Galvanized	20.00	A	26311140	3.19/pc
Connect Pletina de nivelación. Pieza de plástico. Para nivelar.		150x28x2	Black	50.00	A	26301219	0.27/pc
Connect Pletina nivelación F Pletina de plástico para nivelación de placas con canto F. L 600 mm.		600x25x2	Black	20.00	A	26300161	0.75/pc
		600x25x2	Black	50.00	A	26300160	0.67/pc
Connect Separador Baffles Pieza para alinear los paneles Solo Baffles y mantenerlos equidistantes con una separación de 6 mm entre ellos.		25x15x15	White	100.00	A	26311768	1.02/pc
		25x15x15	Black	100.00	A	26311772	1.02/pc

Condiciones de venta

1. GENERAL

Estos términos y condiciones generales de venta ("TCG") se aplican a cualquier pedido ("Pedido") realizado por un cliente ("Cliente") a Saint-Gobain Ecophon AB, Box 500, SE-265 03 Hyllinge, Suecia, SE556142516501, con sede en Åstorp ("Compañía") para la venta de todos y cada uno de los productos y/o servicios de la Compañía ("Productos"), a menos que se acuerde lo contrario por escrito entre la Compañía y el Cliente.

Estos TCGV entran en vigencia a partir del 1 de enero de 2022 y reemplazan cualquier término y condición general de venta anterior. El Cliente renuncia a la aplicación de sus condiciones generales de compra y no invocará ningún otro documento como catálogo, folletos o muestras emitidos por la Compañía, que se considerarán únicamente de valor indicativo.

La Compañía se reserva el derecho de modificar las presentes CGV en cualquier momento sin previo aviso al Cliente. La versión modificada entrará en vigor inmediatamente.

En estos TCGV, los siguientes términos tendrán los significados que a continuación se les asignan:

"Contrato" significa el contrato de suministro de Productos que incorpora estos TCGV y cualquier término especial acordado por escrito entre la Compañía y el Cliente.

"Parte" significa la Compañía o el Cliente individualmente, y "Partes" significa la Compañía y el Cliente conjuntamente.

2. PEDIDOS Y ACEPTACIÓN

2.1 Todos los Pedidos realizados por el Cliente a la Compañía serán efectivos solo cuando la Compañía los acepte por escrito en una confirmación de pedido ("Confirmación de Pedido"). La Confirmación de Pedido contendrá tanto la descripción de los Productos solicitados, las referencias, la cantidad, el precio a pagar y el plazo de entrega y se entenderá recibida por el Cliente transcurridos dos (2) días hábiles desde su envío. En caso de discrepancia entre el Pedido y la Confirmación del Pedido, prevalecerá el contenido de los documentos en el siguiente orden:

- Cualquier término especial acordado por escrito entre la Compañía y el Cliente;
- El GTCS;
- La Confirmación del Pedido; y
- El orden.

2.2 En caso de solicitud de modificación o cancelación de cualquier Pedido por parte del Cliente después de recibir una Confirmación de Pedido, e incluso si la fecha de entrega prevista es lejana en el tiempo, la Compañía tiene derecho a cobrar al Cliente todos y cada uno de los costos incurridos en relación con dicho cambio o cancelación, y en particular los costos relacionados con el inicio de la fabricación de cualquier Producto no estándar. La Compañía puede retener cualquier pago anticipado para cubrir los costos incurridos como resultado del pedido cancelado y cualquier pago anticipado en exceso (después de que se hayan deducido todos los costos de producción) se devolverá al Cliente.

2.3 El Cliente es responsable de la exactitud de cualquier diseño personalizado, dibujos o especificaciones particulares relacionadas con los Productos que el Cliente proporcione a la Compañía. El Cliente también debe proporcionar toda la información necesaria a la Compañía con suficiente antelación para que la Compañía pueda ejecutar el Contrato.

2.4 Si la Empresa realiza alguna medición en beneficio del Cliente, se considerará únicamente como un mero servicio del que la Empresa no será responsable.

3. PRECIOS Y CONDICIONES DE PAGO

3.1 El precio de los Productos será el precio aplicable en la fecha de entrega de los Productos a menos que las Partes acuerden por escrito una cotización de precio fijo. A menos que se indique explícitamente lo contrario, los precios cotizados se calculan Ex Works Incoterms 2020 (EXW). Los precios cotizados no incluyen IVA ni ningún otro impuesto, arancel y otros gravámenes que puedan aplicarse ocasionalmente.

3.2 Los precios enumerados o cotizados se basan en los costos vigentes en el momento en que se dan o acuerdan los precios. Sin perjuicio

de lo anterior, en el período que va desde la fecha de Confirmación del pedido hasta la entrega, la Compañía se reserva el derecho de repercutir cargos adicionales con respecto a todos los aumentos en el costo de mano de obra, materiales, planta, gastos generales y otros impuestos o aranceles fuera del alcance de la Compañía. control.

3.3 Los precios enumerados o cotizados son aplicables a la cantidad especificada por y en la información proporcionada por el Cliente en el momento del Pedido. En el caso de que se realicen Pedidos por cantidades inferiores a las acordadas originalmente entre las Partes o si hay algún cambio en las especificaciones o fechas de entrega, o si la demora es causada por las instrucciones del Cliente o la falta de instrucciones, la Compañía tendrá derecho a ajustar el precio de los Productos según lo ordenado para tener en cuenta las variaciones. 3.4 Salvo que se acuerde lo contrario por escrito, el pago deberá efectuarse dentro de los treinta (30) días naturales siguientes a la fecha de la factura. El pago se efectuará en la moneda indicada en la Confirmación del Pedido.

3.5 Cualquiera que sea el medio de pago utilizado, el pago no se considerará efectuado antes de que la cuenta de la Compañía haya sido acreditada irrevocablemente por el monto adeudado.

3.6 En caso de impago, aunque sea parcial, de alguno de los plazos convenidos, la totalidad de las sumas adeudadas, por cualquier motivo, serán exigibles de inmediato. Además, sin perjuicio de cualquier otro derecho o recurso disponible para la Compañía, la Compañía tendrá derecho a cobrar al Cliente intereses sobre el monto no pagado a la tasa principal de refinanciamiento del Banco Central Europeo, incrementada en diez (10) puntos porcentuales hasta el pago real de todo lo vencido. cuentas y/o compensar cualquier monto que la Compañía le deba al Cliente en forma de pagos de reembolso o cualquier otro monto adeudado por la Compañía al Cliente contra cualquier monto adeudado por el Cliente a la Compañía.

3.7 En caso de retraso en el pago, pago parcial o incumplimiento por parte del Cliente de su obligación o dudas graves sobre la solvencia del Cliente, la Compañía se reserva el derecho, sin previo aviso, (i) de cambiar las condiciones de pago o solicitar garantías financieras, o (ii) cambiar el tope de las deudas pendientes del Cliente y/o (iii) rechazar o cancelar cualquier Pedido realizado o suspender las entregas de todos los Pedidos pendientes, sin ningún daño o cualquier otro tipo de indemnización o compensación debida al Cliente.

3.8 En cualquier caso, cualquier reclamación por defecto de los Productos no suspenderá ni retrasará el pago de los Productos ni autorizará al Cliente a realizar pagos parciales. Todos los pagos se realizarán sin deducción ni compensación de ninguna suma adeudada o adeudada por la Compañía.

3.9 La Compañía podrá compensar en todo momento cualquier deuda o reclamo de cualquier naturaleza que la Compañía pueda tener contra el Cliente contra cualquier suma adeudada por la Compañía al Cliente, incluidos los pagos de reembolso o cualquier otro dinero adeudado por la Compañía al cliente.

4. ENTREGA E INSPECCIÓN

4.1 A menos que se acuerde lo contrario por escrito entre la Compañía y el Cliente, la entrega se realizará EXW en las instalaciones de la Compañía, o de acuerdo con los términos de entrega indicados en la Confirmación de pedido, según los Incoterms 2020. Los plazos de entrega estimados se indican en la Confirmación de pedido. La Empresa no será responsable de las entregas tardías y/o entregas parciales, y el Cliente no tendrá derecho a reclamar daños o perjuicios y/o cancelación del Pedido.

4.2 Sin perjuicio de los derechos que la Empresa pueda tener frente al Cliente por no aceptar la entrega, si por cualquier motivo el Cliente no puede aceptar la entrega de los Productos (i) en la fecha indicada en la Confirmación de Pedido o en cualquier otra fecha acordada o (ii) en cualquier fecha posterior indicada por la Compañía después de que el Cliente no haya aceptado la entrega en la fecha inicial, entonces la Compañía tendrá derecho a rescindir el Contrato en su totalidad o en parte y/o cobrar al Cliente costos adicionales de manejo extra, transporte, almacenamiento y/o eliminación de los Productos. En caso de almacenamiento, los Productos serán almacenados por cuenta y riesgo del Cliente hasta la entrega. La Compañía tiene derecho a cobrar cualquier entrega parcial solicitada por el Cliente.

4.3 La Empresa determina el tipo de embalaje de los Productos.

4.4 Salvo acuerdo en contrario entre las Partes, el tránsito de los Productos corre por cuenta y riesgo del Cliente. La Compañía no será responsable en caso de retraso, daño, pérdida o pérdida parcial de los

Productos, durante la carga, transporte y descarga de los Productos. El Cliente interpondrá su acción o reclamación directamente contra el transportista del Cliente.

4.5 En el momento de la entrega o recogida, el Cliente deberá inspeccionar los Productos e informar de cualquier daño, defecto aparente o incumplimiento y/o pérdida a la Empresa y al transportista (mencionándolo en la carta de porte o en cualquier documento de entrega) en el formulario y dentro de los plazos previstos por la legislación aplicable. Este aviso deberá realizarse en un plazo máximo de cuarenta y ocho (48) horas siguientes a la entrega o recogida con descripción detallada del tipo de defecto/daño y documentación fotográfica. En caso de que el Cliente no lo notifique en el plazo antes mencionado, se considerará que los Productos han sido aceptados por el Cliente. En todo caso, será exigible el pago de todos los Productos entregados.

5. RESERVA DE DOMINIO

5.1 Los productos siguen siendo propiedad total de la empresa hasta el pago total del precio, sin perjuicio de cualquier disposición en contrario.

5.2 Sin perjuicio de esta reserva de propiedad, tan pronto como los Productos hayan sido entregados al Cliente o entregados al transportista, el Cliente se convierte en el tutor y asume los riesgos (p. ej., pérdida, daños, etc.) relacionados con ello. El Cliente deberá conservar los Productos de forma que no puedan confundirse con otro material y, en particular, conservar el marcado de identificación.

5.3 En ausencia del pago total, el Cliente se compromete a devolver los Productos a la brevedad a sus propios costos y correrá con los costos de reparación, si corresponde.

5.4 En todos los casos en los que la Compañía deba hacer cumplir la retención de título, la Compañía puede retener cualquier pago anticipado realizado y compensarlo con los costos de recuperación de los Productos y la pérdida de ganancias en la venta posterior de los productos recuperados.

5.5 El Cliente deberá, a pedido de la Compañía, ayudar a la Compañía a tomar las medidas necesarias para proteger el título de propiedad de la Compañía sobre los Productos.

5.6 La retención de la titularidad conforme a este Artículo no afectará la transmisión del riesgo de conformidad con el Artículo 4.

6. GARANTÍA

6.1 A menos que la Compañía haya acordado explícitamente por escrito que se aplicará una garantía comercial separada para los Productos, la Compañía solo garantiza que los Productos cumplen con sus especificaciones y están libres de defectos atribuibles a defectos de diseño, materiales o mano de obra. La Compañía no otorga ninguna otra garantía, ya sea expresa o implícita, con respecto al Producto, incluidas, entre otras, garantías implícitas de rendimiento, comerciabilidad y/o idoneidad para un propósito particular.

6.2 No se aceptará ninguna responsabilidad por ninguna declaración, representación, garantía o cualquier otra forma hecha por cualquiera de los representantes, agentes o distribuidores de la Compañía.

6.3 El Cliente reconoce que conoce las características técnicas de los Productos, así como sus condiciones de uso y aplicación, definidas en particular por las reglas del arte y cualquier documentación o recomendación técnica vigente. Para evitar dudas, el Cliente deberá realizar pruebas previas y suficientes y/u obtener tales recomendaciones para verificar que los Productos personalizados solicitados por el Cliente cumplan con sus requisitos.

6.4 El período de garantía de los Productos es de un (1) año a partir de la fecha de entrega de los Productos al Cliente o de la fecha de recogida si se recoge por cuenta del Cliente.

6.5 Sin embargo, la garantía queda excluida y la Compañía no será responsable:

a) en caso de daño en los Productos después de la entrega o instalación (por ejemplo, daño accidental o deterioro resultante de un manejo inadecuado o transporte defectuoso), y/o en caso de un defecto aparente o incumplimiento no informado en la entrega según el Artículo 4.5,

b) en caso de uso de los Productos que no cumpla con sus especificaciones, como las instrucciones de instalación/ensamblaje recomendadas (en particular para tejidos tensados), cualquier información de garantía especial, condiciones ambientales interiores, (como, para enlucido acústico, presión de la sala y / o circulación / flujo de aire a través

del enlucido acústico microporoso que puede provocar depósitos de polvo en la superficie), cualquier condición de uso prescrita (como la vida útil del enlucido acústico), otra información proporcionada por la Empresa, o por cualquier regulación o norma aplicable,

c) para el enlucido acústico, en caso de manchas coloreadas y áreas en la superficie terminada debido a la exposición a la luz solar directa en los paneles acústicos antes de aplicar el enlucido,

d) para tejidos tensados, en caso de (i) manchas o decoloración debido a la exposición a la luz o (ii) uso de perfiles de terceros,

e) en caso de operaciones inadecuadas de almacenamiento o mantenimiento, como operaciones de limpieza (por ejemplo, limpieza con productos abrasivos o productos químicos),

f) si el Cliente o cualquier otro tercero realizan cambios en los Productos sin el consentimiento previo por escrito de la Empresa (incluidos, entre otros, trabajos posteriores de procesamiento, mejora o reparación),

g) en caso de daños derivados de materiales proporcionados, o un diseño estipulado o especificado, por el Cliente, a menos que la Empresa apruebe lo contrario por escrito,

h) para el desgaste normal.

6.6 El Cliente deberá notificar a la Compañía por escrito cualquier defecto dentro de los tres (3) días hábiles como máximo a partir de la fecha de su descubrimiento. Sin embargo, cuando el defecto alegado sea tal que pueda causar cualquier tipo de daño, el Cliente deberá informar inmediatamente a la Compañía por escrito y tomar cualquier acción para minimizar el daño. El aviso deberá contener una descripción detallada del defecto. Si el Cliente no notifica a la Compañía por escrito sobre un defecto dentro de los plazos establecidos en este Artículo, el Cliente perderá su derecho a subsanar el defecto.

6.7 El Cliente, a su cargo, proporcionará acceso a los Productos para su inspección por parte de la Compañía.

6.8 En caso de que se demuestre que el Producto es defectuoso, la Compañía tiene derecho, a su sola discreción, y como único y exclusivo recurso, a

a) sustituir los Productos defectuosos, mediante la entrega de un producto de sustitución al Cliente,

b) reparar los Productos defectuosos,

c) otorgar un descuento al Cliente, o

d) recuperar los Productos defectuosos contra reembolso (especialmente cuando el defecto sea tan sustancial como para privar significativamente al Cliente del beneficio del Contrato con respecto a los Productos).

Quedarán expresamente excluidas todas las demás reclamaciones por ley, contrato, agravio o cualquier otra noción legal contra la Compañía basadas en dicha responsabilidad por defectos, excepto cuando la Compañía haya sido culpable de negligencia grave o mala conducta intencionada..

6.9 Cualquier costo adicional, como los costos de retirada y reinstalación, correrá a cargo del Cliente, excepto si se acuerda lo contrario con la Compañía. En particular, salvo pacto en contrario, el Cliente correrá con los gastos adicionales en que incurra la Compañía para subsanar el defecto causado por la ubicación de los Productos en un lugar distinto del destino indicado en el Contrato o, si no se hubiera indicado destino, el lugar de entrega.

6.10 En caso de reemplazo, la Compañía puede sustituir los Productos defectuosos por productos de calidad o rango de precios comparables si los Productos originales ya no están disponibles. Además, dado que el aspecto visual de la superficie de los Productos puede variar ligeramente en función de la fecha de fabricación y de su envejecimiento en el tiempo, la Empresa no puede garantizar la sustitución del Producto por un aspecto visual de la superficie perfectamente idéntico al de la primera entrega.

Salvo que la Compañía solicite lo contrario, los Productos defectuosos que hayan sido reemplazados seguirán siendo propiedad del Cliente y la Compañía no tendrá ninguna obligación con respecto al desguace, eliminación de residuos, etc. de dichos Productos defectuosos.

6.11 Cuando se haya subsanado un defecto, la Compañía será responsable de los defectos en el Producto reparado o reemplazado durante el tiempo restante del período de garantía inicial, que no se extenderá con respecto a los Productos reparados o reemplazados.

6.12 Para evitar cualquier duda,

- la Compañía no aceptará ningún reclamo por defecto después del final del período de garantía especificado en el Artículo 6.4, y

- la Compañía no aceptará ninguna otra reclamación con respecto a Productos en los que ya se haya concedido un descuento al Cliente según el Artículo 6.8 c).

7. LIMITACIÓN DE RESPONSABILIDAD

7.1 Sin perjuicio de cualquier disposición en contrario en los GTCS o cualquier otro documento incluido en el Contrato, la Compañía no será responsable de ningún daño o costo especial, consecuen- te o indirecto, de ningún tipo (incluyendo, sin limitación, pérdida de producción, pérdida de ganancias, pérdida de uso, pérdida de contratos, ...) en la medida máxima permitida por la ley aplicable.

7.2 Sin perjuicio de cualquier otra disposición en estos TCGV, en cualquier caso, la responsabilidad total de la Compañía por cualquier reclamo o por el total de todos los reclamos que surjan de cualquier acto de incumplimiento por parte de la Compañía (ya sea que surja de la negligencia o dolo de la Compañía) no ex- cederá el precio de compra de los Productos objeto de cualquier reclamación.

7.3 Nada en estas condiciones excluirá o restringirá la responsabi- lidad de la Compañía por muerte o lesiones personales causadas por negligencia de la Compañía o tergiversación fraudulenta.

7.4 Estas limitaciones a las responsabilidades potenciales han sido una condición esencial en la fijación de los precios de los Productos.

8. DERECHOS DE PROPIEDAD INTELECTUAL

8.1 Salvo disposición expresa en contrario, los derechos de pro- piedad intelectual de la Sociedad o de una de las filiales directas o indirectas del grupo Saint-Gobain, en particular los planos, ar- chivos informáticos, documentación técnica y comercial, especifica- ciones, resultados de ensayos, fotografías, muestras, prototipos, estudios, informes, correspondencia, patentes, modelos y dibujos; marcas ("Elementos"), siguen siendo propiedad exclusiva de la Compañía y/o del Grupo Saint-Gobain.

8.2 El Cliente se compromete a utilizar estos Elementos fielmente, sin distorsiones ni adaptaciones y dentro de los límites estrictos de la finalidad acordada.

En consecuencia, el Cliente se compromete a no:

- transferir o distribuir estos Elementos sin el consentimiento pre- vio por escrito de la Compañía; y/o
- hacer cualquier uso de los Elementos que sea perjudicial o que dañe la imagen de la Sociedad y/o del grupo Saint-Gobain.

9. FUERZA MAYOR

9.1 La Compañía tendrá derecho a suspender el cumplimiento de cualquiera de sus obligaciones en virtud del Contrato en la medida en que dicho cumplimiento se vea impedido o se haga ir razonablemente oneroso por Fuerza Mayor, es decir, cualquiera de las siguientes circunstancias: conflictos laborales y cualquier otra circunstancia fuera del control de la Compañía tales como incen- dio, guerra, movilización militar extensa, insurrección, requisición, incautación, embargo, restricciones en el uso del poder, restric- ciones monetarias y de exportación, epidemias, actos gubernamen- tales, desastres naturales, eventos naturales extremos, actos terroristas y defectos o retrasos en las entregas de subcontratistas motivadas por cualquiera de las circunstancias a que se refiere este artículo.

9.2 En tal caso, la Compañía informará al Cliente sobre cualquier evento de Fuerza mayor tan pronto como sea razonablemente po- sible después de su conocimiento de dicho evento. Si las circun- stancias que impiden que la Compañía cumpla con sus obligacio- nes continúan tres (3) meses después de recibir la notificación, cualquiera de las Partes puede notificar a la otra la rescisión de la(s) Orden(es) en cuestión. En tal caso, y como único recurso, la Compañía reembolsará cualquier pago realizado por el Cliente a causa de la imposibilidad de entrega del precio de los Productos después de la recepción del aviso.

10. CUMPLIMIENTO

10.1 El Cliente se compromete a cumplir con todas las leyes y reglamentos aplicables, en particular, pero sin limitarse a: (i) los derechos de los empleados (incluida la salud y seguridad de los trabajadores y la prohibición del trabajo forzoso y el trabajo infantil), (ii) la legislación ambiental, (iii)) los relacionados con la probidad financiera (que incluyen, entre otros, la prohibición de cualquier acto de corrupción), (iv) la ley de competencia, (v) sanciones económicas, regulaciones de control de importación y exportación (incluyendo no revender o transferir los Productos a ningún individuo o entidad si pudiera resultar en una violación

de tales regulaciones). La Compañía tiene derecho a rechazar y/o suspender cualquier pedido, sin responsabilidad, si alguna nueva regulación hace ilegal el cumplimiento de sus obligaciones contr- actuales o expone a la Compañía a sanciones.

10.2 El Cliente también se compromete a implementar medidas y procedimientos proporcionados para cumplir con las obliga- ciones antes mencionadas y comunicarlas a la Compañía cuando así lo solicite. La falta de respuesta a dicha solicitud da derecho a la Compañía a suspender sus obligaciones contractuales, sin perjuicio de sus otros derechos y sin responsabilidad alguna para el Cliente.

10.3 El Cliente reconoce que ha sido informado del sistema de alerta profesional de la Compañía, al que se puede acceder en: <https://www.bkms-system.com/saint-gobain>

11. PROTECCIÓN DE DATOS PERSONALES

11.1 La Empresa procede a un tratamiento informático de los datos de sus Clientes para la gestión de Pedidos.

11.2 Los datos personales recopilados en este marco (razón social del Cliente, nombre y apellido del contacto de la Empresa en el Cliente, dirección de correo electrónico, teléfono comercial o número de fax) son estrictamente necesarios para la ejecución del Contrato y permiten a la Empresa gestionar la ejecución del Pedido, la entrega, la facturación y el cobro.

11.3 Estos datos se conservan mientras dure la relación comercial y dentro del límite de los plazos legales de conservación.

11.4 Los destinatarios de los datos son los departamentos de aten- ción al cliente, comercio, facturación y cobranza de la Compañía, así como sus subcontratistas encargados de la entrega y envío de facturas.

11.5 De conformidad con la normativa aplicable en materia de protección de datos personales, en particular con el Reglamento (UE) 2016/679 del Parlamento Europeo y del Consejo, de 27 de abril de 2016, relativo a la protección de las personas físicas en lo que respecta al tratamiento de datos personales y sobre la libre circulación de tales datos, el Cliente tiene derecho a acceder, rectificar, suprimir y oponerse a los datos personales que le conciernen, que puede ejercer enviando un correo electrónico a: dataprotection@ecophon.com o escribiendo a: SAINT- GOBAIN ECOPHON AB - Corresponsal de privacidad - Box 500, SE-265 03 en Hyllinge, Suecia.

Para más información sobre el tratamiento de datos personales por parte de la Empresa, el Cliente puede consultar la pestaña "Política de privacidad" en "Información legal" en la página web de la Empresa www.ecophon.com.

12. LEY APLICABLE Y CONTROVERSIAS

12.1 Estos TCGV se regirán, entenderán e interpretarán en todos los aspectos de acuerdo con las leyes de Suecia, sin ninguna referen- cia a sus principios de conflicto de leyes y sin tener en cuenta la Convención de las Naciones Unidas para la Venta Internacional de Mercaderías (CISG).

12.2 Cualquier disputa, controversia o reclamación que surja de o en relación con estos TCGV, o el incumplimiento, terminación o in- validez de los mismos, será resuelta definitivamente por el Tribunal competente de Madrid, España.

13. VARIOS

13.1 Si la totalidad o una parte de las disposiciones de estos GTCS son inválidas o inaplicables por ley, todas las demás disposiciones de estos GTCS permanecerán en pleno vigor y efecto y las Partes negociarán de buena fe para acordar e implementar uno o más sustitutos. disposiciones de efecto similar en la medida en que la ley lo permita.

13.2 Ninguna demora o incumplimiento de cualquiera de las Partes en el ejercicio de cualquier derecho en virtud del presente operará como una renuncia a cualquier derecho de dicha Parte, excepto en la medida en que se renuncie específicamente por escrito.

13.3 Cualquier notificación se enviará por escrito y se transmitirá personalmente, por carta certificada o por correo electrónico, con acuse de recibo, a la dirección de cualquiera de las Partes indicada en la Confirmación del Pedido.

Información sobre embalajes

Nombre	Formatos	Piezas / Caja	m ² / Caja	Cajas / Pallet	m ² / Pallet
Master™ SQ	600x600	10	3,60	20	72,00
	1200x600	6	4,32	18	77,76
	600x600	20	7,20	20	144,00
Focus™ Ds	1200x600	10	7,20	20	144,00
	1200x1200	6	8,64	17	146,88
Focus™ Dg	600x600	20	7,20	20	144,00
	1200x600	10	7,20	22	158,40
	1200x1200	6	8,64	14	120,96
Solo™ Baffle	1200x300	10		20	
Solo™ Circle	ø800	4	2,01	14	28,14
	ø1200	4	4,52	14	63,28
Solo™ Rectangle	1200x2400	2	5,76	25	144,00
	1200x1800	2	4,32	25	108,00
	2400x600	4	5,76	28	161,28
	3000x1200	2	7,20	25	180,00
Solo™ Square	1200x1200	4	5,76	14	80,64
Advantage™ A T15/ T24 (15mm)	600x600	40	14,40	14	201,60
	1200x600	40	14,40	14	201,60
Advantage™ E T15 (15mm)	600x600	26	9,36	20	187,20
	1200x600	16	11,52	18	207,36
Advantage™ E T24 (15mm)	600x600	26	9,36	20	187,20
	1200x600	16	11,52	18	207,36
Advantage™ A T15/ T24 (20 mm)	600x600	28	10,80	16	161,28
	1200x600	14	10,80	16	161,28
Advantage™ E T24 (20 mm)	600x600	20	7,20	20	144,00
	1200x600	10	7,20	20	144,00
Sombra™ A	600x600	40	14,40	14	201,60
	1200x600	20	14,40	14	201,60

Debido a la actual variabilidad en los precios de las materias primas y energía, nos reservamos el derecho de modificar esta lista de precios cuando sea requerido. Por favor consultar a nuestro departamento de atención al cliente por la versión actualizada de nuestra tarifa.

Ecophon es el proveedor líder de soluciones para entornos acústicos interiores que mejoran el rendimiento laboral, el bienestar y la calidad de vida. Creemos en la diferencia que puede marcar el sonido en nuestras vidas cotidianas y defendemos apasionadamente la importancia de la acústica para el bienestar de las personas, sea cual sea el espacio, la actividad o la necesidad.

El efecto del sonido en las personas es lo que guía todo lo que hacemos. Nos sentimos orgullosos de la herencia sueca y el enfoque humano en el que se fundamenta esa premisa. Tenemos un compromiso absoluto con la transparencia y la sostenibilidad. Y como miembros del grupo Saint-Gobain, contribuimos para hacer del mundo un hogar mejor.



Saint-Gobain Ecophon
Príncipe de Vergara 132
28002 Madrid, España.
Tel: 91 770 77 06
www.ecophon.es

