

ESPAÑA | VERSIÓN ACTUALIZADA - MAYO

Rockfon Tarifa de 2026





Índice alfabético – Paneles

Rockfon Acoustimass® / Rockfon® Soundstop /	
Rockfon® Panel Tabique Plenum	19
Rockfon Artic®	19
Rockfon Blanka®	21
Rockfon Blanka® Activity	22
Rockfon Blanka® Bas	22
Rockfon Blanka® dB 35 NUEVO	23
Rockfon Blanka® dB 41	23
Rockfon Blanka® dB 43	24
Rockfon Blanka® dB 46	24
Rockfon® Boxer	25
Rockfon Canva® Panel mural NUEVO	27
Rockfon Canva® Mampara divisoria	28
Rockfon Canva® Pantalla colgante	29
Rockfon Canva® Isla	30
Rockfon CleanSpace® Essential	33
Rockfon CleanSpace® Pro	33
Rockfon CleanSpace® Pure	34
Rockfon CleanSpace® Air	34
Rockfon CleanSpace® Block	35
Rockfon Color-all®	36
Rockfon Color-all® Special	37
Rockfon Contour®	39
Rockfon® Eclipse – Isla	41
Rockfon® Eclipse Colour – Isla	41
Rockfon® System Eclipse Island	42
Rockfon® Eclipse – Panel mural	44
Rockfon® Eclipse Customised	46
Rockfon Ekla®+ NUEVO	48
Rockfon Ekla®+ dB 41 NUEVO	48
Rockfon Ekla®+ Th NUEVO	49
Rockfon Hub®	51
Rockfon® Industrial Black	52
Rockfon® Industrial Light NUEVO	52
Rockfon® Industrial Nature	52
Rockfon® Industrial Opal	53
Rockfon® Lamella	54
Rockfon MediCare® Standard	56
Rockfon MediCare® Plus	56
Rockfon MediCare® Air	57
Rockfon MediCare® Block NUEVO	57
Rockfon Mono® Acoustic	58
Rockfon® System Mono Acoustic	59
Rockfon Pacific®	60
Rockfon Rocklux®	60
Rockfon® Rockshed	61
Rockfon® Samson	61
Rockfon® Senses – Panel mural	63
Rockfon® Universal Baffle	64
Rockfon Humitec® Baffle	66
Rockfon® Industrial Baffle	67
Rockfon VertiQ®	69
Rockfon VertiQ® Metal	72
Otros accesorios para techos modulares	73
Guía de consumo del pegamento	73
Pintura para el acabado de los cantos	73



Calidad de servicio

- A = Stock permanente, disponibilidad inmediata
- B = Stock limitado, disponibilidad inmediata según cantidad
- C = Sin stock, disponibilidad a consultar

Por favor, consulte nuestras 'Calidad de servicio' y 'Condiciones generales de venta' para conocer las condiciones de envío y descuentos.



Índice de gama – Perfilería

Perfilería Estándar

Chicago Metallic T24 Click 2890	.77
Chicago Metallic T24 Hook 2850	.78
Chicago Metallic T15 Click 2790	.79
Chicago Metallic T15 Hook 2750	.79
Chicago Metallic T35 Hook 650	.80

Design & Perfilería de color

Chicago Metallic Ultraline® 3500	.81
Rockfon Color-all®	.82
Rockfon Color-all® Special	.83

Bandraster

Chicago Metallic 50 mm Bandraster 3050	.84
Chicago Metallic 75 mm Bandraster 3075	.84
Chicago Metallic 100 mm Bandraster 3100	.85
Chicago Metallic 125 mm Bandraster 3125	.85
Chicago Metallic 150 mm Bandraster 3150	.86
Chicago Metallic Bandraster + Standard Z	.86

Soluciones especiales

Chicago Metallic T24 ECR Class D 2890	.87
Chicago Metallic T24 ECR Class D 850	.87
Chicago Metallic T24 ECR Gasket D 2890 NUEVO	.87
Remates para todos los sistemas anti-corrosion D	.88
Chicago Metallic Alu 740	.88
Chicago Metallic Clip-in	.88
Rockfon® System Olympia ^{plus} A Impact 1A	.89
Rockfon® System T24 A Impact 2A/3A	.90

Soluciones continuas

Chicago Metallic Monolithic	.91
-----------------------------	-----

Grandes luces

Chicago Metallic T24 Universal Longspan 8280	.91
Chicago Metallic 50 mm Longspan 6000	.92
Chicago Metallic Primary Structure I-profiles	.93

Remates

Chicago Metallic L-profiles (Perfiles en L)	.94
Chicago Metallic L Column Rings (Coronas estrusionadas en L)	.95
Chicago Metallic W-profiles (Perfiles escalonados en W)	.96
Chicago Metallic W Column Rings (Coronas estrusionadas en W)	.97
Chicago Metallic C-profiles (Perfiles en C)	.97
Chicago Metallic J-profiles (Perfiles en J)	.98
Chicago Metallic Flexible Wall Angles (Remates flexibles)	.98

Perfiles Cortineros

Chicago Metallic F-Profiles (Perfiles cortineros)	.99
Chicago Metallic Alu transitions	.100

Islas

Chicago Metallic Infinity	.101
Rockfon® OneFrame	.103
Chicago Metallic Screenline	.104

Accesorios

Accesorios de suspensión	.106
Cuelgues y alambres	.108
Otras herramientas	.109
Clips	.110
Clips para paneles	.111

Materiales necesarios para la instalación

de un m ² de techo	.112
Tabla de carga	.112
Calidad de servicio	.113
Condiciones Generales De Venta	.114





El secreto de nuestras soluciones

Cuando nos propusimos crear las mejores soluciones acústicas en la Tierra, comenzamos con las personas. Un estudiante esforzándose para oír. Un empresario intentando concentrarse. Una pareja que desea tener una conversación íntima durante la cena.

Estas situaciones inspiraron nuestra gama de colores y estilos. Expandieron nuestra visión para ir más allá de la acústica y diseñar productos que mejoran el confort visual, reflejan la luz del día, resisten la humedad y repelen las bacterias. Además, impulsan nuestra innovación continua para transformar el bienestar humano.



Calidad

Todas y cada una de las soluciones acústicas de Rockfon están diseñadas para funcionar a la perfección y durar casi indefinidamente. Las hemos diseñado para que sean visual y acústicamente atractivas, a la vez que fáciles de instalar y mantener.

Confianza

Las relaciones de confianza que hemos construido con nuestros socios y clientes nos permiten prosperar. No nos tomamos esa confianza a la ligera. Nos inspira a ser una fuerza impulsora en tu equipo. A comprometernos con tus objetivos. Exceder tus expectativas. Y llevarte al éxito.

Sostenibilidad

La sostenibilidad forma parte de nuestra investigación y desarrollo. Por esta razón, utilizamos roca natural, reducimos constantemente nuestra huella de carbono y reciclamos para cuidar nuestro planeta y nuestra gente.

Innovación

Nuestros equipos de innovación son líderes en su campo con nuevos diseños que no solo absorben el ruido, sino que añaden valor con sus propiedades higiénicas y de reflexión lumínica, así como bonitos colores estimulantes que promueven el bienestar en el trabajo, el descanso y el ocio.

Acústica

El sonido del descanso en un espacio sin ruido.

¿Por qué es importante la acústica?

El ruido no sólo es molesto, puede alterar la salud física y el bienestar mental. Los materiales que absorben el sonido reducen la reflexión del sonido para crear espacios confortables donde las personas pueden concentrarse, estudiar, relajarse y recuperarse.





Cuando se les preguntó qué era lo que más perturbaba su aprendizaje el

77%

de los estudiantes respondió 'ruido'.

Source: Indoor Climate in the Classroom, Børnerådet, Denmark



El **84%** de los anesesiólogos dicen que los niveles de ruido afectan negativamente su trabajo.

Source: The consequences of poor acoustics 2017



Cada año **22 millones** de trabajadores están expuestos a ruidos perjudiciales en el puesto de trabajo.

Source: Noise and health journal

Las ventas minoristas disminuyen en un

28%

cuando las tiendas tienen paisajes sonoros deficientes.

Source: Sound Business, Julian Treasure, Mgt Books 2000 Ltd

Un estudio descubrió que somos un

15%

menos productivos en oficinas de plan abierto.

Source: BBC Why open offices are bad for us



El **72%** de las personas ha abandonado un restaurante antes de lo previsto debido al ruido.

Source: Issue 17, Leemanindex.com



¿Hay más?

Además de las potentes capacidades acústicas, los productos Rockfon ofrecen una variedad de propiedades diseñadas para respaldar el bienestar y cumplir con los requisitos específicos de diferentes edificios.

Protección contra incendios

El uso de materiales no combustibles, como lana de roca, en los edificios puede ayudar a que el fuego no se propague y desempeñar un papel vital para mantener a los ocupantes seguros.

Rockfon ha destinado una inversión considerable a ensayos sobre reacción al fuego y mejoras relacionadas. La mayoría de nuestros techos y perfiles obtienen la clasificación A1.

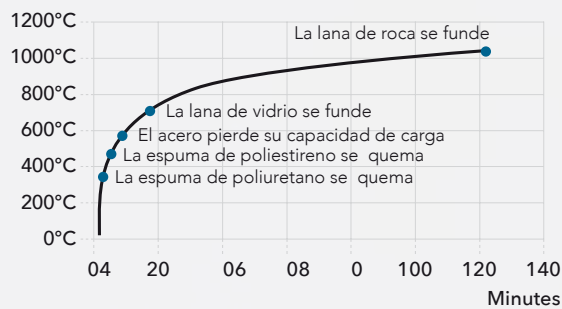

Comportamiento de diferentes materiales conforme a la curva de tiempo/temperatura estándar de la norma ISO 834 sobre resistencia al fuego.

Reacción al fuego

- Los criterios de evaluación de la reacción al fuego en la UE (EN 13501-1) miden la capacidad de ignición de un material, el índice de liberación de calor, la propagación de la llama y la emisión de humos, emisión de gases tóxicos, gotas/partículas incandescentes y/o una combinación de estos aspectos que afectan a la seguridad.
- A1 es la mejor clasificación. Los productos A1 no contribuyen a alimentar ni a propagar el fuego. No generan humo ni gotas incandescentes. La mayoría de nuestros paneles de techo y perfiles obtienen la clasificación A1.

Resistencia al fuego

Este término indica en qué medida un elemento de construcción puede contener un incendio y evitar que siga avanzando de una habitación a otra durante un periodo de tiempo indicado.

Se determina mediante 3 criterios:

- R: Capacidad de soportar la carga, para proveer fuerza y estabilidad a la construcción.
- E: Integridad, para mantener el elemento intacto.
- I: Aislamiento térmico, para mantener la temperatura baja en la parte no expuesta del material.

Las propiedades de resistencia al fuego de la lana de roca y de la perfilería metálica garantizan que nuestros techos ofrezcan una excelente protección contra el fuego.

- Una gama de los sistemas Rockfon están clasificados conforme a la norma europea EN 13501-2 y/o normas nacionales, lo que prueba su resistencia al fuego.

Sostenibilidad

Cuando eliges las soluciones Rockfon para tu proyecto, puedes estar seguro de que cumplen con los estándares ambientales más altos.

ROCKFON, TU SOCIO EN CONSTRUCCIÓN SOSTENIBLE

Al elegir reciclar con Rockfon, estás contribuyendo a la economía circular. Esto es importante porque el sector de la construcción es responsable de que entre 1.000 y 2.000 millones de toneladas de residuos – un tercio del total mundial – acaben en vertederos.

Hoy, más que nunca, es clave que empresas y consumidores, reciclen los productos manufacturados para preservar los recursos y el medio ambiente.

Somos la solución más circular del mercado y estamos orgullosos de que nuestros productos de lana de roca puedan reciclarse en un circuito cerrado.

Integra la sostenibilidad en tus proyectos de rehabilitación con el respaldo de nuestra experiencia y el compromiso de Rockcycle.





Sostenibilidad

Creemos que la próxima generación de soluciones acústicas no deba hacerse a expensas de la próxima generación de personas. Por esta razón, trabajamos continuamente para ser más sostenibles en cada etapa del ciclo de vida de nuestros productos: usamos roca natural, reciclamos como parte de la economía circular y nos comprometemos a reducir nuestra huella de carbono cada año.



1. Materias primas

- La roca volcánica es la materia prima que usamos para producir nuestra lana de roca y es uno de los recursos más abundantes del mundo.
- Nuestros productos tienen un alto contenido reciclado, ya que no solo reciclamos nuestros propios desechos, sino que también reciclamos de otras industrias (para obtener información específica del producto, puedes consultar las Declaraciones de Sostenibilidad en nuestra página web).
- Más del 90% de nuestros proveedores han firmado el Código de Conducta de ROCKWOOL que establece nuestros objetivos y principios de sostenibilidad alineados con los Objetivos de Desarrollo de Sostenibilidad de la ONU.



2. Fabricación

- Todas nuestras fábricas están certificadas según la norma ISO 14001 para los Sistemas de Gestión del Medio Ambiente.
- Ninguna de nuestras fábricas envía residuos de lana de roca a vertederos.
- En la mitad de nuestras fábricas de lana de roca, la electricidad se equipara con fuentes renovables mediante la compra de Certificados de Energía Renovable.
- La red de nuestra fábrica obtiene el 60% de su energía de los paneles solares instalados en el sitio.
- Nuestro proceso de producción está diseñado para una descarga cero de aguas residuales al medio ambiente y nuestro objetivo es reducir el consumo de agua en un 20% hasta 2030. Estamos comprometidos a reducir la intensidad de carbono de nuestra producción y, en 2016, establecimos el objetivo de reducir la intensidad de carbono en un 20 por ciento para 2030.



3. Distribución

- Nuestros productos tienen un bajo peso por m² reduciendo el consumo de combustible y consecuentemente las emisiones.
- Nuestros palets tienen unas dimensiones óptimas que ocupan todo el volumen del camión sin dejar espacios vacíos.
- Intentamos asegurarnos de consolidar los pedidos y llenar todo el camión con nuestra carga.
- Hemos reducido el embalaje de nuestros productos aumentando el espacio de apilamiento y reduciendo los impactos negativos de las entregas adicionales.



Certificaciones

- Si necesita una certificación de construcción ecológica como LEED®, BREEAM®, DGNB®, WELL, HQE, Verde, Greenstar o similares, podemos ayudarle. Nuestros productos y soluciones tienen estos beneficios documentados y usted puede comprobar los créditos que obtiene en cada esquema de certificación descargando nuestras declaraciones de sostenibilidad.
- Publicamos nuestras Declaraciones Ambientales de Producto (EPD) para comunicar el perfil medioambiental de nuestros productos. Las DAP son específicas de cada producto y están verificadas por terceros según la norma EN15804 y, por lo tanto, tienen la máxima puntuación en las evaluaciones del sistema de certificación de edificios.
- Nuestros productos mejoran el clima interior mediante una acústica optimizada, una alta reflexión de la luz, estándares de calidad del aire y una estética mejorada, lo que contribuye a la sostenibilidad social y el bienestar de los ocupantes de los edificios.



4. Uso Interior & Calidad del aire

- Nuestros productos han sido galardonados con las mejores etiquetas de clima interior como el VOC francés A+, Greenguard Gold, Finish M1, Blue Angel, el Certificado de Producto de Construcción Verde de Singapur, y la Etiqueta Danesa de Clima Interior.
- Cuando nuestros productos se instalan en un edificio, tienen un rendimiento duradero y no se degradan con el paso del tiempo, manteniendo sus características técnicas (por ejemplo, el rendimiento ignífugo y acústico) mientras estén instalados en el edificio.

Cradle to Cradle Certified® es un programa de certificación reconocido mundialmente que acredita las soluciones que tienen un impacto positivo en las personas y el planeta. Nuestras soluciones acústicas cuentan con la certificación Cradle to Cradle en los niveles Bronze y Silver. Por eso, escoger Rockfon es mucho más que optar por un gran producto. Es apostar por un futuro más sostenible.

Las certificaciones Cradle to Cradle también están reconocidas por varios de los principales sistemas de clasificación de edificios, como LEED v4 y WELL. Por ello, al utilizar productos Rockfon con certificación Cradle to Cradle, tu edificio obtendrá más puntos en estos sistemas de clasificación.



5. Fin de la vida

- Nuestros productos se pueden desmontar y retirar fácilmente del techo y ser reutilizados o reciclados.
- Nuestros productos de lana de roca y perfiles metálicos están disponibles para reciclaje de circuito cerrado.
- En muchos mercados europeos hemos establecido sistemas de reciclaje los cuales entregan viejos productos de lana de roca a nuestras fábricas.



Cerca del 86% de las soluciones acústicas, han obtenido el nivel Plata "Silver" de la certificación Cradle to Cradle, versión 4.0 de la normativa mundial de durabilidad.



CANTOS

Nuestra gama de productos ofrece varios diseños, y para que te sea más fácil la elección, hemos agrupado los tipos de canto en diferentes categorías.

Por tanto, si buscas una solución adherida, un techo continuo o uno de perfilera vista, sabrás qué canto elegir según te mostramos a continuación.

TECHO CONTINUO

Superficie continua y con carácter que aporta una gran comodidad acústica y un aspecto monolítico nítido a cualquier proyecto de obra nueva o rehabilitación de grandes o pequeños espacios.

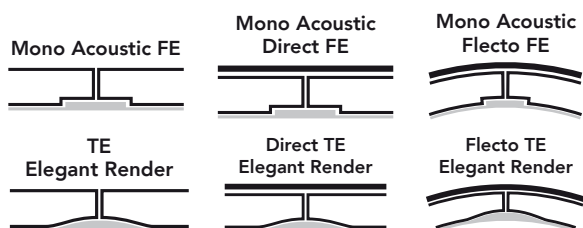

ISLAS Y BAFFLES

Las islas y los baffles proporcionan una solución acústica alternativa donde el uso de un techo suspendido tradicional no es técnicamente apropiado. Se pueden usar para rehabilitar o decorar los interiores. Idóneos para espacios donde se utilizan los principios de masa térmica en el diseño de edificios y donde el forjado debe permanecer expuesto.



PANELES MURALES

Los paneles murales Rockfon pueden complementar las propiedades acústicas del techo con una solución decorativa adaptada al diseño del interior. También se pueden usar como alternativa para aumentar la absorción acústica en aquellos espacios donde no sea posible instalar un techo tradicional.





TECHOS MODULARES

TECHOS DE PERFILERÍA SEMIVISTA

Los techos de perfilera semivista utilizan los cantos de los paneles, las luces y sombras y el color de la perfilera para crear un diseño inconfundible, contribuyendo a un aspecto arquitectónico integrado de las salas.

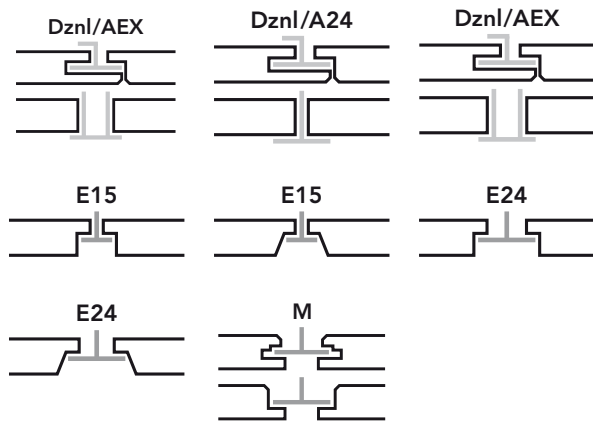

TECHOS DE PERFILERÍA OCULTA

Cantos minimalistas que ocultan la perfilera suspendida o, instalados directamente en el forjado proporcionan una apariencia sin uniones a la vista. Instalados como techos suspendidos, permiten una fácil integración de instalaciones de servicio como iluminación, ventilación, sensores y aspersores de humo.

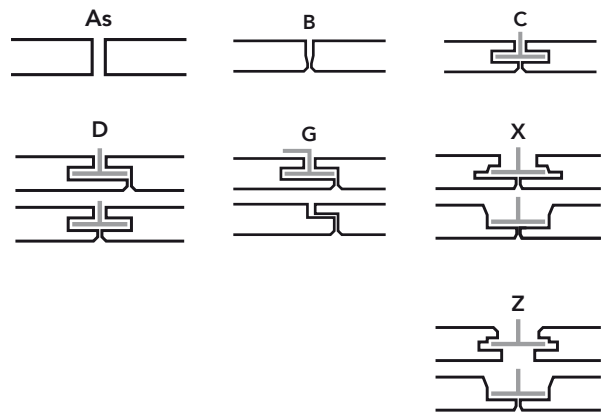

TECHOS DE PERFILERÍA VISTA

Un sistema de perfilera vista proporciona a la sala un aspecto simple y estructurado que destaca la forma del espacio interior. Los techos de perfilera vista utilizan canto A.

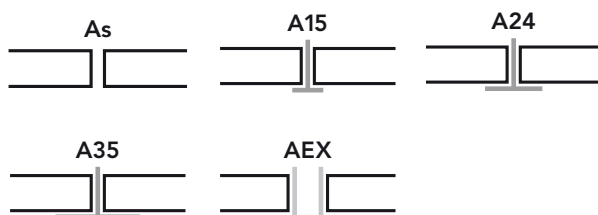



Paneles de techos continuos, modulares, islas y baffles.

Nuestras soluciones acústicas de lana mineral se dividen en cuatro categorías (techos continuos, modulares, islas y baffles) según sus propiedades únicas. Ofrecen un conjunto completo de soluciones innovadoras y eficaces para adaptarse a diferentes entornos y preferencias.



Descripción de las prestaciones de los paneles Rockfon



Absorción acústica

La absorción acústica se ha medido conforme la norma ISO 354. Los diversos datos relativos a absorción acústica (α_p , α_w y clase de absorción) cumplen con la norma ISO 11654. La absorción acústica de productos como las islas o los baffles se ha medido de acuerdo con la absorción acústica equivalente expresada en m^2 por módulo.



Aislamiento acústico entre habitaciones

El aislamiento acústico entre habitaciones $D_{n,f,w}$ se ha medido conforme la norma ISO 10848-2.



Aislamiento acústico directo

El índice de reducción acústica R_w se ha medido conforme la norma ISO 140-3.



Mejora del aislamiento acústico

La mejora de aislamiento a ruido aéreo ΔR_w , $\Delta(R_w+C)$ y $\Delta(R_w+C_{tr})$ se han medido de acuerdo a las normas UNE-EN ISO 10140-2:2011 y UNE-EN ISO 10140-1:2016 (Anexo G).



Reacción al fuego

Los productos Rockfon se componen básicamente de lana de roca. La lana de roca es un material incombustible, cuyo punto de fusión sobrepasa los $1000^\circ C$. La clasificación de reacción al fuego cumple con la norma EN 13501-1.



Resistencia al fuego

La resistencia al fuego cumple con la norma EN 13381-1.



Reflexión y difusión de la luz

La reflexión de la luz se ha medido según la norma ISO 7724-2. La difusión de la luz es la propiedad de dispersar la luz en todas las direcciones.



Resistencia a la humedad y estabilidad dimensional

Los productos Rockfon son dimensionalmente estables, incluso en condiciones de humedad de hasta un 100%, y pueden instalarse a temperaturas de $0^\circ C$ a $40^\circ C$. Se pueden colocar durante las primeras fases de la construcción. Su poco peso y su naturaleza no higroscópica y estable minimizan la carga final del techo una vez instalado. Los productos Rockfon obtienen globalmente la clasificación C/0N conforme la norma EN 13964.



Resistencia a impactos

La prestación de resistencia a impactos de una selección de techos suspendidos Rockfon se ha determinado en laboratorio conforme a la norma EN 13964 - Apéndice D. Las clasificaciones de resistencia a impactos confirman que estos sistemas son resistentes a impactos accidentales u ocasionales.



Resistencia de superficie

La superficie de una gran variedad de productos Rockfon tiene un revestimiento especial con el objetivo de mejorar su durabilidad y su resistencia al polvo.



Seguridad contra fallos

Según la norma EN 13964: 2014



Mantenimiento

Aspirador:

La superficie puede limpiarse con aspirador, utilizando un accesorio de cepillo blando.

Trapo húmedo:

La superficie puede limpiarse con un trapo o con una esponja humedecida con un detergente ligeramente alcalino (pH entre 7 y 9), sin alcohol, amoníaco ni cloro. Esta operación podría dejar la superficie algo más brillante, por lo que recomendamos limpiarla en toda su extensión para un resultado más uniforme.



Higiene

La lana de roca no contiene ningún elemento que favorezca el desarrollo de microorganismos según se ha comprobado conforme a la norma JIS Z 2801:2000 y ASTM C 1338-96 :

- Escherichia coli
- Staphylococcus aureus
- Staphylococcus aureus (MRSA)
- Stachybotrys chartarum
- Penicillium brevicompactum
- Alternaria tenuissima
- Aspergillus niger
- Sporobolomyces roseum
- Rhodotorula rubra



Salas blancas

La clasificación de emisión de partículas se ha medido conforme la norma ISO 4644-1.



Aislamiento térmico

La conductividad térmica de un producto de espesor igual o superior a 30 mm cumple con la norma EN 12667 y viene expresada en mW/mK . La resistencia térmica se expresa en m^2K/W .



Aspecto visual

La blancura del producto (valor L) se comprueba conforme la norma ISO 7724 y se mide según una escala de 1 (negro) a 100 (blanco). El brillo del producto se comprueba conforme la norma ISO 2813.



Clima interior

Una muestra representativa de los productos Rockfon ha obtenido la etiqueta finlandesa M1 y el label danés sobre la calidad del aire interior para productos con bajo nivel de emisiones.



Rockfon Acoustimass® / Rockfon® Soundstop / Rockfon® Panel Tabique Plenum

- Barrera acústica para limitar las transmisiones sonoras por el plenum
- Fácil de instalar, por encima o por debajo de las paredes modulares
- Complemento de aislamiento lateral
- Perfecta adaptabilidad en cualquier altura del plenum



Rockfon Acoustimass: A2-s1,d0
 Rockfon Soundstop: A1
 Rockfon Panel Tabique Plenum: A1

Producto	Dimensiones (mm)	Referencia	Cantidad mínima	Unidad de Venta	Paneles / Caja	m ² / Caja	Cajas / Palet	m ² / Palet	Calidad de servicio	€/m ²
Rockfon Acoustimass	1200 x 600 x 80	119912	Palet	Palet	5	3,60	12	43,20	B	66,50 €
	1200 x 1000 x 80	129224	Palet	Palet	3	3,60	10	36,00	B	66,50 €
Rockfon Soundstop*	1200 x 1000 x 30	26672	Palet	Palet	8	5,76	20	115,20	C	40,92 €
Rockfon® Panel Tabique Plenum	1200 x 600 x 80	320351	Palet	Caja	5	3,60	12	43,20	A	36,74 €
Accesorios Rockfon Acoustimass / Rockfon Soundstop										
Scotch Alu**	Ancho: 50 mm Largo: 50 m	65017	24 rollos	Rollos	-	-	-	-	C	16,67 €

*Le recordamos que este producto debe colocarse en dos capas cruzadas de 30 mm. Por lo tanto, advertimos la necesidad de duplicar las cantidades de pedido.

** Precio válido para una entrega mínima de 24 rollos, contáctenos para cantidades menores (entrega independiente de los paneles).

Rockfon® Artic

- Polivalente y adaptado a un gran número de aplicaciones
- Óptima absorción acústica
- Gama básica de dimensiones para perfilera vista y semiocultas
- Fácil de limpiar con un aspirador



$\alpha_w: 0,90$
(Clase A)





A1



82%

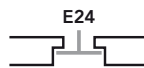

Hasta un 100 % HR.

Canto	Tipo de perfilera	Dimensiones (mm)	Referencia	Cantidad mínima	Unidad de Venta	Paneles / Caja	m ² / Caja	Cajas / Palet	m ² / Palet	Calidad de servicio	€/m ²
	T15/T24	600 x 600 x 15	235266	Palet	Palet	32	11,52	10	115,20	A	14,60 €
	T24	1200 x 600 x 15	235268	Palet	Palet	16	11,52	10	115,20	A	14,60 €
	T15/Ultraline	600 x 600 x 15	285788	Palet	Palet	16	5,76	20	115,20	A	25,10 €
		1200 x 600 x 15	235270	≥1500 m ²	Palet	16	11,52	10	115,20	C	25,10 €
	T24	600 x 600 x 15	285795	Palet	Palet	16	5,76	20	115,20	A	24,03 €
		1200 x 600 x 15	235276	≥1500 m ²	Palet	16	11,52	10	115,20	C	24,03 €



DE STER VAN
DE TOEKOMST
STAAT NU VOOR JE



Berden



www.berden.nl

Duckies College

Rockfon Blanka®

- Superficie lisa, muy blanca y mate que ofrece un alto grado de reflexión y difusión de la luz, por lo que contribuye al ahorro de energía y a un ambiente interior luminoso y confortable. La superficie lisa no direccional reduce el tiempo de instalación y, al ser antiestática, repele el polvo en suspensión.
- Gracias a la durabilidad mejorada de su superficie, Rockfon Blanka es más resistente a la suciedad y al desgaste diario, mejorando así el tiempo de vida útil del producto.



α_w : hasta 1,00
(Clase A)



A1



87% reflexión de la luz
>99% difusión de la luz



Valor L:
94,5



Hasta un
100 % HR.

Canto	Tipo de periferia	Dimensiones (mm)	Referencia	Cantidad mínima	Unidad de Venta	Paneles / Caja	m ² / Caja	Cajas / Palet	m ² / Palet	Calidad de servicio	€/m ²
<p>A15 A24</p>	T24	600 x 600 x 20	227839	Caja	Caja	24	8,64	10	86,40	A	27,18 €
		1200 x 600 x 20	263120	Caja	Caja	12	8,64	10	86,40	B	27,18 €
		1500 x 600 x 20	270655	Caja	Caja	15	13,50	8	108,00	B	28,78 €
		1800 x 600 x 20	270657	Caja	Caja	15	16,20	8	129,60	B	28,78 €
		2100 x 600 x 20	270676	Caja	Caja	12	18,90	8	151,20	C	28,78 €
		2400 x 600 x 20	270592	Caja	Caja	12	17,28	10	172,80	C	28,78 €
<p>As</p>	Fijación con pegamento	600 x 600 x 40	306464	≥75 m ²	Caja	6	2,16	20	43,20	A	60,41 €
		1200 x 600 x 40	285883	≥75 m ²	Caja	6	4,32	10	43,20	A	60,41 €
<p>B</p>	Fijación con pegamento	600 x 600 x 20	286779	Caja	Caja	10	3,60	10	36,00	B	60,41 €
<p>D</p>	T24	600 x 600 x 20	204799	Caja	Caja	10	3,60	10	36,00	B	60,41 €
		1200 x 1200 x 25**	240644	≥75 m ²	Caja	6	8,64	7	60,48	C	60,41 €
<p>* D/AEX</p>	Bandraster/T24	1200 x 300 x 20	225593	≥75 m ²	Caja	10	3,60	15	54,00	C	73,94 €
		1200 x 600 x 20	225199	≥75 m ²	Caja	10	7,20	5	36,00	C	68,48 €
		1350 x 300 x 20	322388	≥75 m ²	Caja	20	8,10	5	40,50	B	73,94 €
		1350 x 600 x 20	212545	≥75 m ²	Caja	8	6,48	6	38,88	C	73,94 €
		1500 x 300 x 20	322024	≥75 m ²	Caja	20	9,00	5	45,00	C	73,94 €
		1500 x 600 x 20	223006	Caja	Caja	8	7,20	7	50,40	B	73,94 €
		1800 x 300 x 20	335418	≥75 m ²	Caja	10	5,40	15	81,00	C	73,94 €
<p>* Dzn/AEX</p>	Bandraster/T24 + Z	1200 x 300 x 20	225593	≥75 m ²	Caja	10	3,36	15	50,40	C	73,94 €
		1200 x 600 x 20	225199	≥75 m ²	Caja	10	6,72	6	40,32	C	68,48 €
		1500 x 300 x 20	322024	≥75 m ²	Caja	10	4,26	15	63,90	C	73,94 €
		1500 x 600 x 20	223006	≥75 m ²	Caja	8	6,82	14	95,48	C	73,94 €
		1800 x 300 x 20	335418	≥75 m ²	Caja	8	4,13	21	86,73	C	73,94 €
		1800 x 600 x 20	216274	≥75 m ²	Caja	8	8,26	14	115,64	C	73,94 €
		<p>E15</p>	T15/Ultraline	600 x 600 x 20	211244	Caja	Caja	12	4,32	20	86,40
1200 x 600 x 20	247376			Caja	Caja	12	8,64	10	86,40	B	40,96 €
1200 x 1200 x 25	251100			≥75 m ²	Caja	6	8,64	7	60,48	C	53,49 €
1350 x 300 x 20	335338			≥75 m ²	Caja	20	4,05	15	60,75	C	44,20 €
<p>E24</p>	T24	600 x 600 x 20	306419	≥75 m ²	Caja	12	4,32	20	86,40	C	40,96 €
		1200 x 600 x 20	247321	≥75 m ²	Caja	12	8,64	10	86,40	C	40,96 €
		1200 x 1200 x 25	324967	Caja	Caja	6	8,64	7	60,48	C	53,49 €
<p>*** G</p>	Rockfon System Direct	600 x 600 x 20	204792	Caja	Caja	10	3,60	10	36,00	B	60,41 €
<p>M</p>	T24	600 x 600 x 20	210393	Caja	Caja	10	3,60	10	36,00	B	60,41 €
		1200 x 600 x 20	213457	Caja	Caja	10	7,20	5	36,00	B	60,41 €
<p>*** X</p>	T24	600 x 600 x 22	204801	Caja	Caja	10	3,60	10	36,00	A	60,41 €
		1200 x 600 x 22	204802	Caja	Caja	10	7,20	5	36,00	A	60,41 €
<p>Z</p>	T24	600 x 600 x 20	207537	Caja	Caja	10	3,60	10	36,00	B	60,41 €
		1200 x 600 x 20	207540	Caja	Caja	10	7,20	5	36,00	B	60,41 €
		1800 x 600 x 20	215692	≥75 m ²	Caja	10	10,80	5	54,00	C	60,41 €

* Dimensiones modulares. Consútenos para realizar un pedido de dimensiones exactas que se ajuste a sus necesidades.

** Para la instalación de paneles de este tamaño, lea la 'Descripción del sistema' correspondiente para obtener el montaje correcto. Consútenos para obtener más información.

*** Para conocer los accesorios para cantos G y X, su embalaje y precios, consulte la sección.

Rockfon Blanka® Activity

- Producto diseñado especialmente para utilizar en aulas y oficinas diáfnas en las que la inteligibilidad del habla es crucial y los niveles de ruido y actividad son muy elevados.
- La superficie lisa no direccional reduce el tiempo de instalación y sus 40 mm de espesor garantizan la más elevada absorción acústica.
- Gracias a la durabilidad mejorada de su superficie, Rockfon Blanka Activity es más resistente a la suciedad y al desgaste diario, mejorando así el tiempo de vida útil del producto.



α_w : 1,00
(Clase A)



A1



87% reflexión de la luz
>99% difusión de la luz



Valor L:
94,5



Hasta un
100 % HR.

Canto	Tipo de perfilera	Dimensiones (mm)	Referencia	Cantidad mínima	Unidad de Venta	Paneles / Caja	m ² / Caja	Cajas / Palet	m ² / Palet	Calidad de servicio	€/m ²
A24	T24	600 x 600 x 40	211386	Caja	Caja	10	3,60	12	43,20	A	54,42 €
		1200 x 600 x 40	211387	Caja	Caja	5	3,60	12	43,20	B	54,42 €
B	Fijación con pegamento	600 x 600 x 40	286780	Caja	Caja	5	1,80	10	18,00	B	77,80 €
		1200 x 600 x 40	287703	Caja	Caja	5	3,60	5	18,00	B	77,80 €

Rockfon Blanka® Bas

- Ideal para superficies en las que se necesite una buena reflexión acústica para mejorar la inteligibilidad de la palabra en estancias como, por ejemplo, aulas y salas de conferencias
- Gracias a la superficie lisa, ultramate y ultrablanca de toda la gama de productos Rockfon Blanka, es posible crear diseños visualmente continuos
- Su elevada reflexión y difusión de la luz contribuye al ahorro energético y favorece la creación de un ambiente interior luminoso y confortable
- Gracias a la durabilidad mejorada de su superficie, Rockfon Blanka Bas es más resistente a la suciedad y al desgaste diario, lo que se traduce en una vida útil más larga
- Panel con canto A disponible en una gama básica de tamaños



α_w : 0,25
(Clase E)



A2-s1,d0



87% reflexión de la luz
>99% difusión de la luz



Valor L:
94,5



Hasta un
100 % HR.

Canto	Tipo de perfilera	Dimensiones (mm)	Referencia	Cantidad mínima	Unidad de Venta	Paneles / Caja	m ² / Caja	Cajas / Palet	m ² / Palet	Calidad de servicio	€/m ²
A15	T15/T24	600 x 600 x 20	242993	Caja	Caja	20	7,20	12	86,40	B	43,54 €
A24											

Rockfon Blanka® dB 35

NUEVO

- Combina el aislamiento acústico de habitación a habitación con una buena absorción acústica para una distribución flexible de la oficina en la que la confidencialidad no sea un problema
- Incorpora un núcleo de lana de roca de 25 mm con una membrana de alto rendimiento en la cara posterior que reduce la transmisión del ruido entre estancias
- Gracias a la durabilidad mejorada de su superficie, es más resistente a la suciedad y al desgaste diario, lo que se traduce en una vida útil más larga
- Gama básica de formatos en opciones de perfilera visible y oculta
- Panel ligero con aislamiento acústico, fácil de instalar, cortar y limpiar (con un aspirador o un paño húmedo)



$D_{n,f,w}$: 35 dB



α_w : 0,80 (Clase B)



A2-s1,d0



87% reflexión de la luz >99% difusión de la luz



Valor L: 94,5

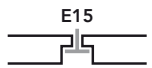
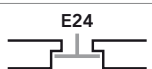

Hasta un 100 % HR.

Canto	Tipo de perfilera	Dimensiones (mm)	Referencia	Paneles / Caja	m ² / Caja	Cajas / Palet	m ² / Palet	Calidad de servicio	€/m ²
 A24	T24	600 x 600 x 25	223401	22	7,92	8	63,36	B	46,80 €
		1200 x 600 x 25	239882	11	7,92	8	63,36	B	46,80 €
 E15	T15/Ultraline	600 x 600 x 25	348213	8	2,88	20	57,60	C	51,79 €
		1200 x 600 x 25	348143	8	5,76	10	57,60	C	51,79 €
 E24	T24	600 x 600 x 25	348095	8	2,88	20	57,60	C	50,38 €
		1200 x 600 x 25	348121	8	5,76	10	57,60	C	50,38 €

Rockfon Blanka® dB 41

- Combina un aislamiento acústico entre estancias mejorado con un elevado nivel de absorción acústica (clase A) para una mayor flexibilidad de diseño y reducción del ruido en proyectos de oficinas en los que la acústica es importante
- Incorpora un núcleo de lana de roca de 35 mm con una membrana de alto rendimiento en la cara posterior que reduce la transmisión del ruido entre estancias
- Gracias a la durabilidad mejorada de su superficie, es más resistente a la suciedad y al desgaste diario, lo que se traduce en una vida útil más larga
- Disponible en una amplia gama de tamaños con perfilera visible, oculta y semioculta
- Panel ligero con aislamiento acústico, fácil de instalar, cortar y limpiar (con un aspirador o un paño húmedo)



$D_{n,f,w}$: 41dB



α_w : 0,90 (Clase A)



A2-s1,d0





87% reflexión de la luz >99% difusión de la luz



Valor L: 94,5

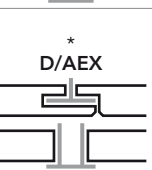
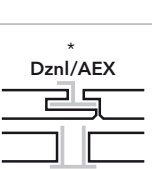

Hasta un 100 % HR.

Canto	Tipo de perfilera	Dimensiones (mm)	Referencia	Cantidad mínima	Unidad de Venta	Paneles / Caja	m ² / Caja	Cajas / Palet	m ² / Palet	Calidad de servicio	€/m ²	
 A24	T24	600 x 600 x 35	306903	Palet	Palet	12	4,32	10	43,20	B	54,64 €	
		1200 x 600 x 35	268795	Palet	Palet	6	4,32	10	43,20	B	54,64 €	
 * D/AEX	Bandraster/T24	1200 x 300 x 35	285473	≥75 m ²	Caja	6	2,16	15	32,40	C	94,54 €	
		1200x x 600 x 35	266057	≥75 m ²	Caja	6	4,32	5	21,60	C	70,94 €	
		1350 x 300 x 35	321329	≥75 m ²	Caja	12	4,86	15	72,90	C	70,94 €	
		1350 x 600 x 35	255847	≥75 m ²	Caja	6	4,86	5	24,30	C	70,94 €	
		1500 x 300 x 35	322418	≥75 m ²	Caja	12	5,40	5	27,00	C	70,94 €	
		1500 x 600 x 35	260244	≥75 m ²	Caja	6	5,40	5	27,00	C	70,94 €	
		1800 x 600 x 35	259062	≥75 m ²	Caja	6	6,48	5	32,40	C	70,94 €	
		1200 x 300 x 35	285473	≥75 m ²	Caja	6	2,15	10	21,50	C	98,68 €	
 * Dzn/AEX	Bandraster/T24 + Z	1200 x 600 x 35	266057	≥75 m ²	Caja	6	4,29	10	42,90	C	79,95 €	
		1500 x 300 x 35	322418	≥75 m ²	Caja	6	2,69	10	26,90	C	79,95 €	
		1500 x 600 x 35	260244	≥75 m ²	Caja	6	5,37	10	53,70	C	79,95 €	
		1800 x 300 x 35	259951	≥75 m ²	Caja	6	3,23	10	32,30	C	Consultar	
		1800 x 600 x 35	259062	≥75 m ²	Caja	6	6,45	10	64,50	C	79,95 €	
		1350 x 600 x 35	255933	≥75 m ²	Caja	6	4,86	5	24,30	B	70,94 €	
 E15	T15/Ultraline	600 x 600 x 35	311092	Palet	Palet	6	2,16	20	43,20	B	58,24 €	
		1350 x 300 x 35	333756	≥75 m ²	Caja	Caja	12	4,86	16	77,76	C	70,94 €
		1350 x 600 x 35	255933	≥75 m ²	Caja	Caja	6	4,86	5	24,30	B	70,94 €

* Dimensiones modulares. Consúltenos para realizar un pedido de dimensiones exactas que se ajuste a sus necesidades.

Rockfon Blanka® dB 43

- Combina un aislamiento acústico entre estancias mejorado con un elevado nivel de absorción acústica (clase A) para una mayor flexibilidad de diseño en proyectos de oficinas en los que la confidencialidad es un factor importante
- Incorpora un núcleo de lana de roca de 40 mm con una membrana de alto rendimiento en la cara posterior que reduce la transmisión del ruido entre estancias
- Superficie muy blanca, lisa y mate con una durabilidad mejorada que lo hace más resistente a la suciedad y al desgaste diario
- Disponible en una amplia gama de tamaños con perfilera visible, oculta y semioculta
- Panel ligero con aislamiento acústico, fácil de instalar, cortar y limpiar (con un aspirador o un paño húmedo)

$D_{n,f,w}$: 43dB
 α_w : **0,90** (Clase A)
 A2-s1,d0
 87% reflexión de la luz >99% difusión de la luz
 Valor L: 94,5
 Hasta un 100 % HR.

Canto	Tipo de perfilera	Dimensiones (mm)	Referencia	Cantidad mínima	Unidad de Venta	Paneles / Caja	m ² / Caja	Cajas / Palet	m ² / Palet	Calidad de servicio	€/m ²
A24	T24	600 x 600 x 40	257022	Caja	Caja	12	4,32	10	43,20	B	57,49 €
		1200 x 600 x 40	257023	Caja	Caja	6	4,32	10	43,20	B	57,49 €
* D/AEX	Bandraster/T24	1350 x 300 x 40	322421	≥ 75m ²	Caja	10	4,05	5	20,25	C	78,33 €
		1350 x 600 x 40	258894	≥ 75m ²	Caja	5	4,05	5	20,25	C	78,33 €
		1500 x 300 x 40	321360	≥ 75m ²	Caja	10	4,05	5	22,50	C	78,33 €
		1500 x 600 x 40	288649	≥ 75m ²	Caja	5	4,50	5	22,50	C	78,33 €
		1800 x 600 x 40	259435	≥ 75m ²	Caja	5	5,40	5	27,00	C	78,33 €
* Dznl/AEX	Bandraster/T24	1200 x 300 x 40	353526	≥75 m2	Caja	6	2,15	10	21,50	C	Consultar
		1200 x 600 x 40	373949	≥75 m2	Caja	6	4,29	10	42,90	C	81,29 €
		1500 x 300 x 40	321360	≥75 m2	Caja	5	2,24	10	22,40	C	94,17 €
		1500 x 600 x 40	288649	≥75 m2	Caja	5	4,48	10	44,80	C	94,17 €
		1800 x 300 x 40	347116	≥75 m2	Caja	5	2,69	10	26,90	C	Consultar
		1800 x 600 x 40	259435	≥75 m2	Caja	5	5,38	10	53,80	C	94,17 €
E15	T15/Ultraline	600 x 600 x 40	257042	Caja	Caja	6	2,16	20	43,20	C	65,38 €
		1350 x 300 x 40	304495	≥ 75m ²	Caja	10	4,05	10	40,05	C	85,15 €
		1350 x 600 x 40	268229	≥75m ²	Caja	5	4,05	5	20,25	C	76,15 €

* Dimensiones modulares. Consúltenos para realizar un pedido de dimensiones exactas que se ajuste a sus necesidades.

Rockfon Blanka® dB 46

- Proporciona un aislamiento acústico entre estancias mejorado y un elevado nivel de absorción acústica (clase A) en zonas en las que son importantes la privacidad y el confort acústico
- Incorpora un núcleo de lana de roca de doble capa de 50 mm con membrana de alto rendimiento y construcción en sandwich
- La superficie es muy blanca, lisa y mate con una durabilidad mejorada que lo hace más resistente a la suciedad y al desgaste diario
- Disponible en una amplia gama de tamaños con perfilera visible, oculta y semioculta
- Panel ligero con aislamiento acústico, fácil de instalar, cortar y limpiar (con un aspirador o un paño húmedo)

$D_{n,f,w}$: 46dB
 α_w : **0,90** (Clase A)
 A2-s1,d0
 87% reflexión de la luz >99% difusión de la luz
 Valor L: 94,5
 Hasta un 100 % HR.





Canto	Tipo de perfilera	Dimensiones (mm)	Referencia	Cantidad mínima	Unidad de Venta	Paneles / Caja	m ² / Caja	Cajas / Palet	m ² / Palet	Calidad de servicio	€/m ²
A24	T24	600 x 600 x 50	255950	Caja	Caja	8	2,88	12	34,56	B	69,45 €
		1200 x 600 x 50	256766	Caja	Caja	4	2,88	12	34,56	B	69,45 €
* D/AEX	Bandraster/T24	1200 x 600 x 50	281973	≥ 75m ²	Caja	4	2,88	5	14,40	C	85,03 €
		1350 x 300 x 50	326535	≥ 75m ²	Caja	4	1,62	15	24,30	C	90,06 €
		1500 x 600 x 50	266230	≥ 75m ²	Caja	4	3,60	5	18,00	C	85,03 €
		1800x 600 x 50	275459	≥ 75m ²	Caja	4	4,32	5	21,60	C	85,03 €
* Dznl/AEX	Bandraster/T24	1200 x 300 x 50	312835	≥75 m2	Caja	4	1,43	10	14,30	C	Consultar
		1200 x 600 x 50	332056	≥75 m2	Caja	4	2,86	10	28,61	C	100,22 €
		1500 x 300 x 50	279663	≥75 m2	Caja	4	1,79	10	17,90	C	Consultar
		1500 x 600 x 50	332019	≥75 m2	Caja	4	3,58	10	35,80	C	100,22 €
		1800 x 300 x 50	344770	≥75 m2	Caja	4	2,15	10	21,50	C	Consultar
		1800 x 600 x 50	332067	≥75 m2	Caja	4	4,30	10	43,00	C	100,22 €
E15	T15/Ultraline	600 x 600 x 50	255953	Caja	Caja	4	1.44	20	28,80	B	82,66 €
		1200 x 600 x 50	256789	≥ 75m ²	Caja	4	2,88	10	28,80	C	82,66 €



* Dimensiones modulares. Consúltenos para realizar un pedido de dimensiones exactas que se ajuste a sus necesidades.

Rockfon® Boxer

- Altamente resistente a los impactos, ideal para escuelas e instalaciones deportivas
- Absorción acústica excepcional para zonas con elevada reverberación
- Reacción al fuego de clase A1 y estabilidad dimensional incluso en condiciones de humedad al 100 %

 α_w : hasta 1,00 (Clase A)
  A1
  85 %
  Hasta un 100 % HR.

Canto	Tipo de perfilera	Dimensiones (mm)	Referencia	Cantidad mínima	Unidad de Venta	Paneles / Caja	m ² / Caja	Cajas / Palet	m ² / Palet	Calidad de servicio	€/m ²
A15 	T15/T24	600 x 600 x 20	86852	Caja	Caja	24	8,64	10	86,40	B	42,29 €
		1200 x 600 x 20	86857	Caja	Caja	12	8,64	10	86,40	B	42,29 €
A24 	T24	1500 x 600 x 20	86859	Caja	Caja	15	13,50	8	108,00	B	59,49 €
		1800 x 600 x 20	86861	Caja	Caja	15	16,20	8	129,60	B	59,49 €
2100 x 600 x 20		86924	Caja	Caja	15	18,90	8	151,20	B	59,49 €	
2400 x 600 x 20		86927	Caja	Caja	15	21,60	8	172,80	B	59,49 €	
A35 	T35	1200 x 600 x 40	237287	Palet	Caja	6	4,32	10	43,20	C	48,29 €
		1500 x 1000 x 50*	191374	2 Palets	Palet	6	9,00	4	36,00	C	59,49 €
AEX 	Para sistema Rockfon system Olympia ^{Plus} A Impact 1A	1166 x 1166 x 40**	327830	> 75 m ²	Palet	5	6,79	5	33,95	C	48,76 €

Producto	Sistema	Referencia	Cantidad mínima	Unidad de venta	Piezas / Caja	Caja / Palet	Calidad de servicio	€
Clip Anti-levantamiento HDC1*** 	Rockfon System T24 A Impact 3A (ver los detalles p. 52-53)	237949	Caja	Caja	100	48	B	*Ver en sección perfilera
Clip Anti-levantamiento HDC3*** 	Rockfon System T24 A Impact 2A (ver los detalles p. 52-53)	237954	Caja	Caja	100	96		

* Esta dimensión tiene que pedirse en múltiplos de 2 palets.

** Dimensiones exactas. Esta dimensión es necesaria para lograr un rendimiento de resistencia a impactos de clase 1A.

*** Estos clips son esenciales para cumplir con las pruebas de impacto de clase: 2 A para 40 mm de espesor y 3 A para 20 mm de espesor (600 x 600 mm: 7 piezas / m² - 1200 x 600 mm: 6 piezas / m² - 1500 x 1000: 5 piezas / m²).

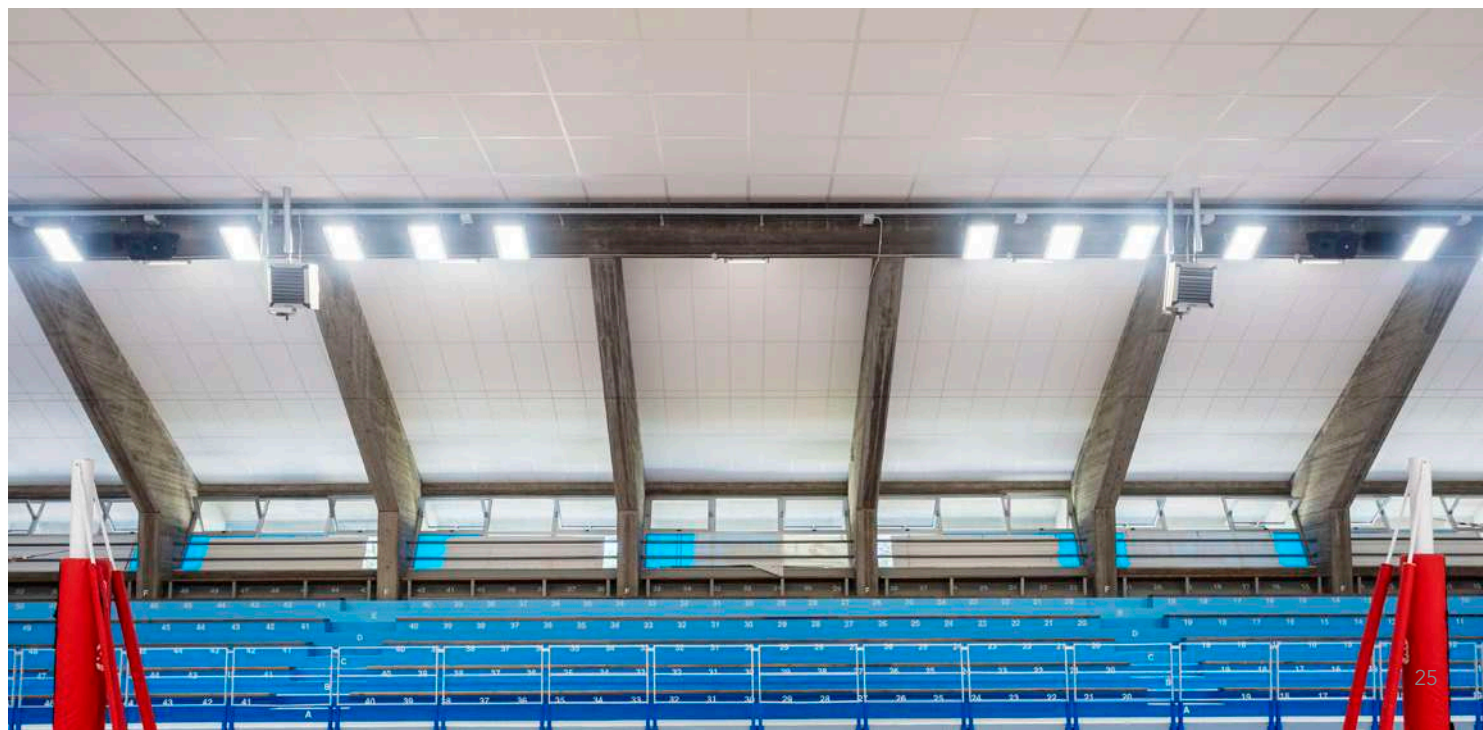



Rockfon Canva® Panel mural

- Los paneles murales Rockfon Canva son una solución versátil para mejorar la acústica en distintos espacios
- Tanto el tamaño como el diseño de impresión se pueden personalizar para adaptarse al estado de ánimo del usuario, a la finalidad de la sala o a las preferencias de la marca
- Lienzo desmontable, lavable y reemplazable
- Elija entre el color blanco o entre nuestra gama de 34 inspiradores Colores del Bienestar o realice su propio diseño gráfico para darle un toque personal
- Los paneles se entregan completamente montados, por lo que su instalación es rápida y sencilla
- Producto de alto rendimiento con una larga vida útil
- Rockfon Canva es una cooperación creativa con la empresa de diseño acústico danesa Akuart

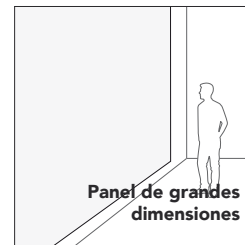
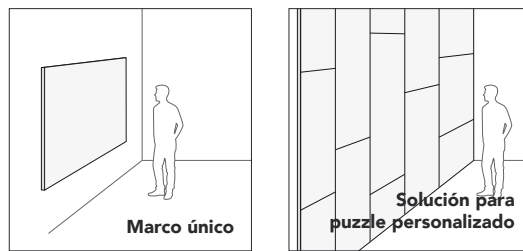

α_w : 0,95
(Clase A)



B-s1,d0



La lana de roca es totalmente reciclable



Marco: Aspiración, bayeta húmeda y limpieza con espuma baja presión
Lienzo: Aspiración, bayeta húmeda y lavados a máquina hasta 70°C

Producto	Color Lienzo	Color Marco	Dimensiones (mm)	Cantidad mínima	Unidad de Venta	Paneles / Caja	m ² / Caja	Caja / Palet	m ² / Palet	Calidad de servicio	€/pza		
Rockfon Canva® Panel mural	34 colores del bienestar	Blanco, Negro	900 x 600 x 50	1	Caja	1	0,54	24	12,96	C	251,75 €		
			900 x 1800 x 50				1,62	12	19,44		462,67 €		
			1200 x 900 x 50				1,08	12	12,96		503,50 €		
			1200 x 1800 x 50				2,16	12	25,92		521,64 €		
			1200 x 2100 x 50				2,52	12	30,24		719,71 €		
			1200 x 2400 x 50				2,88	12	34,56		695,52 €		
		Stone, Gravel, Concrete, Mustard, Coral, Earth, Storm, Eucalypus	900 x 600 x 50	1	Caja	1	0,54	24	12,96	C	276,70 €		
			900 x 1800 x 50				1,62	12	19,44		510,30 €		
			1200 x 900 x 50				1,08	12	12,96		553,39 €		
			1200 x 1800 x 50				2,16	12	25,92		576,07 €		
			1200 x 2100 x 50				2,52	12	30,24		793,80 €		
			1200 x 2400 x 50				2,88	12	34,56		768,10 €		
		Impresión personalizada	'Al pedir varias copias del mismo lienzo personalizado de Canva, sólo se paga una vez el coste de preparación.										165,47 €
		Gastos de envío											Consultar

* El marco tiene un espesor de 50 mm. El panel de lana de roca es de 40 mm. Consultar para otras dimensiones. Importante: el plazo de entrega es válido a partir de la confirmación de la parte gráfica y no de la recepción del pedido. Las fijaciones están incluidas.

Lienzos sueltos

Producto	Color Lienzo	Color Marco	Dimensiones (mm)	Cantidad mínima	Unidad de Venta	Paneles / Caja	Calidad de servicio	€/pza
Rockfon Canva® Lienzo suelto	Impresión personalizada	Blanco, Stone, Gravel, Concrete, Negro, Mustard, Coral, Earth, Storm, Eucalypus	900 X 600		Caja	1	C	52,95 €
			900 X 1200					107,01 €
			1800 X 900					161,06 €
			1200 X 1800					214,01 €
			1200 X 2400					285,72 €
			1200 X 3000					242,48 €
'Al pedir varias copias del mismo lienzo personalizado de Canva, sólo se paga una vez el coste de preparación.								165,47 €

* Consultar otras dimensiones.

Rockfon Canva® Mampara divisoria

- Las mamparas divisorias Rockfon Canva son una opción versátil para mejorar la acústica en espacios con zonas y áreas protegidas permitiendo la concentración y la creatividad
- Tanto el tamaño como el diseño de impresión se pueden personalizar para adaptarse al estado de ánimo del usuario, a la finalidad de la sala o a las preferencias de la marca
- Lienzo desmontable, lavable y reemplazable
- Elija entre nuestra gama de 34 inspiradores Colores del Bienestar o realice su propio diseño gráfico para darle un toque personal
- Los paneles se entregan completamente montados, por lo que su instalación es rápida y sencilla fijando los soportes al marco del panel
- Rockfon Canva es una cooperación creativa con la empresa de diseño acústico danesa Akuart



A_{eq} (m²/módulo)



B-s1,d0



La lana de roca es totalmente reciclable



Marco: Aspiración, bayeta húmeda y limpieza con espuma baja presión
Lienzo: Aspiración, bayeta húmeda y lavados a máquina hasta 70°C

Paso 1: Seleccione el marco con el lienzo

Producto	Color Lienzo	Color Marco	Dimensiones (mm)	Cantidad mínima	Unidad de Venta	Paneles / Caja	m ² / Caja	Caja / Palet	m ² / Palet	Calidad de servicio	€/pza
Rockfon® Canva Mampara divisoria con soporte	34 colores del bienestar	blanco o negro	1000 x 1300 x 61	1	Caja	1	1,30	12	15,60	C	691,67 €
			1200 x 1800 x 61				2,16	12	25,92		972,96 €
			1700 x 1300 x 61				2,21	12	26,52		1.015,98 €
Impresión personalizada	Al pedir varias copias del mismo lienzo personalizado de Canva, sólo se paga una vez el coste de preparación.										165,47 €
Gastos de envío											Consultar

* El marco tiene un espesor de 61 mm. El panel de lana de roca es de 40 mm. Consultar para otras dimensiones.

Paso 2: Seleccione el soporte

Producto	Color soporte**	Referencia	Cantidad mínima	Unidad de Venta	Soporte / Caja	Calidad de servicio	€/caja
Soporte plano	Blanco	323620	1	Caja	2	C	108,11 €
	Negro	323624					108,11 €
Soporte elevado	Blanco	323623	1	Caja	2	C	108,11 €
	Negro	323626					108,11 €
Soporte con ruedas	Blanco	323622	1	Caja	2	C	173,19 €
	Negro	323625					173,19 €

*Para una Canva Mampara Divisoria se necesita 1 caja.

**El color del soporte siempre coincide con el color del marco elegido

Soporte plano



Soporte elevado



Soporte con ruedas



Lienzos sueltos disponibles

Producto	Color Lienzo	Dimensiones (mm)	Cantidad mínima	Unidad de Venta	Paneles / Caja	Calidad de servicio	€/pza
Rockfon Canva® Lienzo suelto	34 colores del bienestar o impresión personalizada	1000 x 1300	1	Caja	1	C	129,07 €
		1200 x 1800					214,01 €
		1700 x 1300					219,52 €
Impresión personalizada	Al pedir varias copias del mismo lienzo personalizado de Canva, sólo se paga una vez el coste de preparación.						165,47 €

* Consultar otras dimensiones.

** Al pedir nuevas lonas para las mamparas divisorias, hay que tener en cuenta que el producto tiene dos lados. Se puede sustituir la lona en uno o ambos lados. Si opta por ambos lados, pida dos lonas.

Rockfon Canva® Pantalla colgante

- La pantalla colgante Rockfon Canva es una solución de zonificación versátil perfecta para espacios de concepto abierto donde tanto la acústica como la estética deben ser perfectas
- Tanto el tamaño como el diseño de impresión se pueden personalizar para adaptarse al estado de ánimo del usuario, a la finalidad de la sala o a las preferencias de la marca
- Lienzo desmontable, lavable y reemplazable
- Elija entre nuestra gama de 34 inspiradores Colores del Bienestar o realice su propio diseño gráfico para darle un toque personal
- Los paneles se entregan completamente montados, por lo que su instalación es rápida y sencilla fijando los soportes al marco del panel
- Rockfon Canva es una cooperación creativa con la empresa de diseño acústico danesa Akuart



A_{eq} (m²/módulo)



B-s1,d0



La lana de roca es totalmente reciclable



Marco: Aspiración, bayeta húmeda y limpieza con espuma baja presión
Lienzo: Aspiración, bayeta húmeda y lavados a máquina hasta 70°C

Paso 1: Seleccione el marco con el lienzo

Producto	Color Lienzo	Color marco	Dimensiones (mm)	Cantidad mínima	Unidad de Venta	Paneles / Caja	m ² / Caja	Caja / Palet	m ² / Palet	Calidad de servicio	€/pza
Rockfon Canva® Pantalla colgante	34 colores del bienestar o impresión personalizada	blanco o negro	600 x 1800 x 61	1	Caja	1	1,08	12	12,96	C	691,67 €
			900 x 1800 x 61				1,62		19,44		864,85 €
			1800 x 1200 x 61				2,16		25,92		972,96 €
Impresión personalizada	Al pedir varias copias del mismo lienzo personalizado de Canva, sólo se paga una vez el coste de preparación.										165,47 €
Gastos de envío											Consultar

* El marco tiene un espesor de 61 mm. El panel de lana de roca es de 40 mm. Consultar para otras dimensiones. Los elementos de fijación están incluidos.

Lienzos sueltos disponibles

Producto	Color Lienzo	Dimensiones (mm)	Cantidad mínima	Unidad de Venta	Paneles / Caja	Calidad de servicio	€/pza
Lienzo sueltos	34 colores del bienestar o impresión personalizada	600 x 1800	1	Caja	1	C	107,01 €
		900 x 1800					161,06 €
		1200 x 1800					214,01 €
Impresión personalizada	Al pedir varias copias del mismo lienzo personalizado de Canva, sólo se paga una vez el coste de preparación.						165,47 €

* Consultar otras dimensiones.

** Al pedir nuevas lonas para las pantallas colgantes, hay que tener en cuenta que el producto tiene dos lados. Se puede sustituir la lona en uno o ambos lados. Si opta por ambos lados, pida dos lonas.

Rockfon Canva® Isla

- El Rockfon Canva Isla es perfecto para espacios plenum abiertos donde tanto la acústica como la estética deben ser perfectas
- Tanto el tamaño como el diseño de impresión se pueden personalizar para adaptarse al estado de ánimo del usuario, a la finalidad de la sala o a las preferencias de la marca
- Lienzo desmontable, lavable y reemplazable
- Elija entre nuestra gama de 34 inspiradores Colores del Bienestar o realice su propio diseño gráfico para darle un toque personal
- Los paneles se entregan completamente montados, por lo que su instalación es rápida y sencilla fijando los soportes al marco del panel
- Rockfon Canva es una cooperación creativa con la empresa de diseño acústico danesa Akuart



A_{eq} (m²/módulo)



B-s1,d0
Basado en EN 13501-1



La lana de roca es totalmente reciclable



Marco: Aspiración, bayeta húmeda y limpieza con espuma baja presión
Lienzo: Aspiración, bayeta húmeda y lavados a máquina hasta 70°C

Paso 1: Seleccione el marco con el lienzo

Producto	Color Lienzo	Color Marco	Dimensiones (mm)	Cantidad mínima	Unidad de Venta	Paneles / Caja	m ² / Caja	Caja / Palet	m ² / Palet	Calidad de servicio	€/pza
Rockfon Canva® Isla	34 colores del bienestar o impresión personalizada	negro	1200 x 1200 x 61	1	Caja	1	1,44	12	17,28	C	507,44 €
			1200 x 1800 x 61				2,16		25,92		648,64 €
			1200 x 2400 x 61				2,88		34,56		821,84 €
Impresión personalizada	Al pedir varias copias del mismo lienzo personalizado de Canva, sólo se paga una vez el coste de preparación.										165,47 €
Gastos de envío											Consultar

* El marco tiene un espesor de 61 mm. El panel de lana de roca es de 40 mm. Consultar para otras dimensiones. Los elementos de fijación están incluidos.

Lienzos sueltos disponibles

Producto	Color Lienzo	Dimensiones (mm)	Cantidad mínima	Unidad de Venta	Paneles / Caja	m ² / Caja	Caja / Palet	m ² / Palet	Calidad de servicio	€/pza	
Lienzo disponible en 34 colores de Rockfon Color-all	34 colores del bienestar o impresión personalizada	1200 x 1200	1	Caja	1	1,44	12	17,28	C	107,01 €	
		1200 x 1800				2,16		25,92		161,06 €	
		1200 x 2400				2,88		34,56		214,01 €	
Impresión personalizada	Al pedir varias copias del mismo lienzo personalizado de Canva, sólo se paga una vez el coste de preparación.										165,47 €

* Consultar otras dimensiones.

** Al pedir nuevas lonas para las pantallas colgantes, hay que tener en cuenta que el producto tiene dos lados. Se puede sustituir la lona en uno o ambos lados. Si opta por ambos lados, Seleccione dos lonas.

Accesorios para el System Rockfon Canva® Isla - instalación suspendida

Producto	Tipo de perfilera	Dimensiones (mm)	Referencia	Paneles / Caja	Calidad de servicio	€/caja
Sistema de suspensión	Juego de 4 cables Design para Canva Isla	Para 1 Canva Isla	341699	4	C	48,74 €

Rockfon Canva® – Colores

Colores del lienzo

Blanco	Moon	Plaster	Stone
Fresh	Azure	Storm	Space
Mint	Sage	Eucalyptus	Seaweed
Mercury	Gravel	Iron	Anthracite
Zinc	Mastic	Concrete	Charcoal
Chalk	Cork	Linen	Earth
Petal	Sandalwood	Hemp	Clay
Seashell	Coral	Scarlet	Ebony
Stucco	Sand	Mustard	



Colores del marco

PANELES MURALES

Blanco	Stone	Gravel	Concrete
Mustard	Coral	Earth	Storm
			Eucalyptus

MAPARAS - DIVISORES - ISLAS

Blanco
Negro



Colores De Los Soportes

Blanco	Negro
--------	-------



Rockfon CleanSpace® Essential





- Rockfon CleanSpace Essential tiene una superficie blanca con acabado de piel de naranja que requiere una limpieza suave
- Panel con canto A disponible en dimensiones estándar
- Alta absorción acústica (Clase A) y máxima seguridad contra incendios (Clase A1)
- La superficie se puede limpiar con un paño húmedo o aspirador
- Baja emisión de partículas: ISO Clase 4
- Hasta 100% de resistencia a la humedad

 α_w : hasta 1,00 (Clase A)
  A1
  85 %
  Hasta un 100 % HR.
  ISO Clase 4

Canto	Tipo de perfilera	Dimensiones (mm)	Referencia	Cantidad mínima	Unidad de Venta	Paneles / Caja	m ² / Caja	Cajas / Palet	m ² / Palet	Calidad de servicio	€/m ²
A15	T15/T24	600 x 600 x 12	318514	Caja	Caja	40	14,40	10	144,00	B	16,34 €
		1200 x 600 x 12	318483	Palet	Palet	20	14,40	10	144,00	B	16,34 €
A24		600 x 600 x 20	319933	Caja	Caja	24	8,64	10	86,40	B	31,80 €
1200 x 600 x 20		320438	Caja	Caja	12	8,64	10	86,40	B	31,80 €	
E15	T24	600 x 600 x 20	336468	75 m ²	Caja	12	4,32	20	86,40	C	34,55 €
		E24	1200 x 600 x 20	336464	75 m ²	Caja	12	8,64	10	86,40	C

Rockfon CleanSpace® Pro

- Rockfon CleanSpace Pro es un panel de techo lavable con buenas propiedades acústicas. Apto para varios tipos de salas de uso práctico e industrial con requisitos de limpieza. Un producto duradero que soporta numerosos métodos de limpieza y desinfección
- Gama completa de formatos que se pueden instalar con perfilera semivista y vista
- Alta absorción acústica (Clase A) y máxima seguridad contra incendios (Clase A1)
- Baja emisión de partículas: ISO Clase 4
- No contribuye al crecimiento de microorganismos
- Rockfon CleanSpace Pro tiene la certificación HACCP, lo que garantiza una aplicación segura en la industria de alimentos y bebidas

 α_w : hasta 1,00 (Clase A)
  A1
  85 %
  Hasta un 100 % HR.
  ISO Clase 4

Canto	Tipo de perfilera	Dimensiones (mm)	Referencia	Cantidad mínima	Unidad de Venta	Paneles / Caja	m ² / Caja	Cajas / Palet	m ² / Palet	Calidad de servicio	€/m ²
A15	T15/T24	600 x 600 x 20	373450	Caja	Caja	24	8,64	10	86,40	B	47,42 €
		1200 x 600 x 20	373451			12	8,64	10	86,40		47,42 €
A24		600 x 600 x 40	319020			20	7,20	6	43,20		50,31 €
1200 x 600 x 40		319052	10			7,20	6	43,20	50,31 €		
E24	E	600 x 600 x 20	319073	Caja	Caja	12	4,32	20	86,40	C	52,45 €
		1200 x 600 x 20	319069			12	8,64	10	86,40		52,45 €

Accesorios											
	Tipo de perfilera	Dimensiones (mm)	Referencia	Cantidad mínima	Unidad de Venta	Piezas / Caja	m ² / Caja	Cajas / Palet	m ² / Palet	Calidad de servicio	€/pza.
Trampilla de acceso*	T24	600 x 600	100835	Pieza	Pieza	1	-	20	-	C	724,17 €

* Para otras dimensiones, póngase en contacto con nosotros.

Rockfon CleanSpace® Pure

- Rockfon CleanSpace Pure tiene una superficie extra blanca y mate que mejora la reflexión y la difusión de la luz del techo que requiere una limpieza suave
- Alta absorción acústica (Clase A) y máxima seguridad contra incendios (Clase A1)
- Baja emisión de partículas: ISO Clase 3
- No contribuye al crecimiento de microorganismos
- Rockfon CleanSpace Pure garantiza una excelente higiene y puede limpiarse con UV y ozono



α_w : hasta 1,00 (Clase A)



A1





86 %



Hasta un 100 % de HR

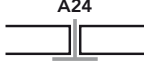

ISO Clase 3

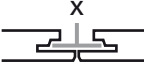
Canto	Tipo de perfilera	Dimensiones (mm)	Referencia	Cantidad mínima	Unidad de Venta	Paneles / Caja	m ² / Caja	Cajas / Palet	m ² / Palet	Calidad de servicio	€/m ²	
 A15  A24	T15/T24	600 x 600 x 20	322049	Caja	Caja	24	8,64	10	86,40	B	66,97 €	
		1200 x 600 x 20	322048	Caja	Caja	12	8,64	10	86,40	B	66,97 €	
		600 x 600 x 40	324963	75 m ²	Caja	Caja	20	7,20	6	43,20	C	70,09 €
		1200 x 600 x 40	324965	Caja	Caja	10	7,20	6	43,20	C	70,09 €	
 E24	T24	600 x 600 x 20	322116	Caja	Caja	12	4,32	20	86,40	B	72,11 €	
		1200 x 600 x 20	322083	Caja	Caja	12	8,64	10	86,40	C	72,11 €	
 X	T15/T24	600 x 600 x 22	322072	75 m ²	Caja	10	3,60	10	36,00	C	82,15 €	
			322063	75 m ²	Caja	10	7,20	5	36,00	C	82,15 €	

Rockfon CleanSpace® Air

- Un panel de techo acústico blanco y liso de alta calidad
- Rockfon CleanSpace Air está diseñado para su uso en entornos sanitarios presurizados y donde se requiere presión de aire diferencial
- No contribuye al crecimiento de MRSA, baja emisión de partículas (ISO Clase 3)
- Cumple con los requisitos de la Zona 4 (riesgo muy alto) Clase microbiológica M1



α_w : 0,90 (Clase A)



A1



85 %



Hasta un 100 % HR.

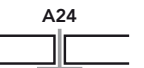

ISO Clase 3

Canto	Tipo de perfilera	Dimensiones (mm)	Referencia	Cantidad mínima	Unidad de Venta	Paneles / Caja	m ² / Caja	Cajas / Palet	m ² / Palet	Calidad de servicio	€/m ²
 A24	T24 + Clips	600 x 600 x 25	332073	Caja	Caja	22	7,92	8	63,36	B	65,40 €
		1200 x 600 x 25	332194			11	7,92		63,36		65,40 €

Rockfon CleanSpace® Block

- Rockfon CleanSpace Block está diseñado para áreas de alto riesgo con control de presión de aire, como salas blancas y laboratorios donde se requieren elevados estándares de limpieza
- Emisión de partículas muy baja: ISO Clase 2
- Alta resistencia a detergentes y desinfectantes, clasificación de resistencia química "excelente"
- No contribuye al crecimiento de microorganismos



α_w : **0,90**
(Clase A)



B-s1,d0



74 %



Hasta un
100 % HR.



ISO Clase 2

Canto	Tipo de perfilera	Dimensiones (mm)	Referencia	Cantidad mínima	Unidad de Venta	Paneles / Caja	m ² / Caja	Cajas / Palet	m ² / Palet	Calidad de servicio	€/m ²
	T24+ Clip anti-levantamiento HDC 2	600 x 600 x 25	319806	Caja	Caja	18	6,48	10	64,80	B	298,62 €
		1200 x 600 x 25	319807			9	6,48		64,80		298,62 €

	Tipo de perfilera	Dimensiones (mm)	Referencia	Cantidad mínima	Unidad de Venta	Paneles / Caja	m ² / Caja	Cajas / Palet	m ² / Palet	Calidad de servicio	€/m ²
Clip anti-levantamiento HDC 2 *	T24	-	237952	Caja	Caja	150 pz / caja	-	48	-	B	*Ver en sección perfilera

* Cantidad de clips: 11,2 clips/m² para un panel de 600 x 600 x 25 mm y 8,33 clips/m² para un panel de 1200 x 600 x 25 mm.
Consulte la descripción del sistema Rockfon System CleanSpace y/o el folleto del clip antilevantamiento para ver las instrucciones de instalación.

Rockfon Color-all®

(Totalmente compatible con la gama de estructuras Chicago Metallic con el mismo nombre)

- Una gama de 34 colores
- Disponible en diferentes dimensiones y tipos de canto, con un acabado liso y mate que potencia la verdadera expresión del color
- Óptima absorción acústica y estabilidad dimensional incluso en condiciones de humedad del 100 %



α_w : hasta 1,00 (Clase A)



A1



Reflexión de la luz según colores



Hasta un 100 % HR.

Color	Canto	Tipo de perfilería	Dimensiones (mm)	Referencia	Cantidad mínima	Unidad de Venta	Paneles / Caja	m ² / Caja	Cajas / Palet	m ² / Palet	Calidad de servicio	€/m ²		
Rockfon Color-all® - Todos los colores excepto Mercury		T15/T24	600 x 600 x 20	-	Caja	Caja	24	8,64	10	86,40	B	31,83 €		
			1200 x 600 x 20	-	Caja		12	8,64	10	86,40		31,83 €		
		T24	1500 x 600 x 20	-	Caja		15	13,50	8	108,00		35,64 €		
			1800 x 600 x 20	-	Caja		15	16,20	8	129,60		35,64 €		
			2100 x 600 x 20	-	Caja		15	18,90	8	151,20		35,64 €		
			2400 x 600 x 20	-	Caja		15	21,60	8	172,80		35,64 €		
			600 x 600 x 40	-	75 m ^{2**}		12	4,32	10	43,20		38,01 €		
			1200 x 600 x 40	-	75 m ^{2**}		6	4,32	10	43,20		38,01 €		
			1200 x 1200 x 40****	-	Caja		10	14,40	3	43,20		39,20 €		
			Rockfon Color-all® Mercury		T15/T24		600 x 600 x 20	104910	Caja	24		8,64	10	86,40
1200 x 600 x 20	104912	Caja	12			8,64	10	86,40	40,53 €					
Rockfon Color-all® Charcoal		T24	600 x 600 x 15	237324	75 m ²	Caja	12	4,32	10	43,20	C	49,98 €		
			1200 x 600 x 15	138965	75 m ²		16	11,52	10	115,20		B	23,99 €	
		Fijación con pegamento	600 x 600 x 40	317626	75 m ²		6	2,16	20	43,20	B	79,61 €		
			1200 x 600 x 40	317615	75 m ²		6	4,32	10	43,20		79,61 €		
		Rockfon Color-all® Charcoal, Concrete y Stone		-	600 x 600 x 40		-	Caja	5	1,80	10	18,00		69,03 €
		Rockfon Color-all® Anthracite, Charcoal, Concrete, Mastic, Stone		T15/ Ultraline	600 x 600 x 20		-	Caja	12	4,32	20	86,40		56,56 €
Rockfon Color-all® Charcoal y Stone		T24	600 x 600 x 20	-	Caja	12	4,32	20	86,40	C	56,56 €			
Rockfon Color-all® Anthracite, Charcoal, Stone, Sage, Eucalyptus, Azure y Storm			600 x 600 x 22	-	Caja	10	3,60	10	36,00		66,62 €			
Rockfon Color-all® Anthracite, Charcoal, Stone			1200 x 600 x 22	-	Caja	10	7,20	5	36,00		66,62 €			
Toda la gama Color-all excepto Charcoal	Otros cantos y dimensiones		Consultar		Consultar		Consultar		Consultar					

* El color Charcoal es calidad de servicio A en canto recto 600x600x20 y 1200x600x20mm, y calidad de servicio B en canto X 600x600x22mm.

** La cantidad mínima es de 1 caja para Charcoal en canto A.

*** Para conocer los accesorios para cantos X, su embalaje y precios, consulte el apartado ACCESORIOS.

**** Para la instalación de paneles de este tamaño, lea la 'Descripción del sistema' correspondiente para obtener el montaje correcto.

Consúltenos para obtener más información.



Los perfiles de colores están disponibles en RAL, NCS y Rockfon Color-all. ¡Descúbrelos en las páginas 82 y 83

Los Colores del Bienestar



Mustard NCS S 2050-Y10R	Sand NCS S 2020-Y20R	Stucco NCS 1505-Y30R	Scarlet NCS 6030-Y80R	Coral NCS S 3040-Y90R	Seashell NCS S 1510-Y60R	Petal NCS S 1005-Y60R
Seaweed NCS S 8005-G20Y	Eucalyptus NCS S 6020-B90G	Sage NCS S 3010-G10Y	Mint NCS S 1005-G10Y	Clay NCS 5005-G80Y	Linen NCS 4005-Y50R	Chalk NCS 2005-Y40R
Anthracite NCS 7010-R90B	Space NCS S 7020-B	Storm NCS S 6020-R90B	Azure NCS S 3020-B	Fresh NCS 2010-B10G	Plaster NCS 2005-R80B	Moon NCS S 1005-R80B
Charcoal NCS 8500-N	Iron NCS S 7502-B	Concrete NCS 6000-N	Mastic NCS 4000-N	Gravel NCS 3502-B	Stone NCS 2000-N	Mercury NCS 2502-B
Ebony NCS S 8505-Y80R	Earth NCS 5010-Y50R	Cork NCS 4010-Y30R	Hemp NCS 3005-Y20R	Sandalwood NCS S 2010-Y60R	Zinc NCS 4005-R50B	

Los códigos NCS son los colores más parecidos. El color real de los paneles de techo puede diferir ligeramente de los colores impresos debido a la textura de la superficie y al color subyacente de la lana de roca. Las muestras de las superficies de colores están disponibles bajo pedido.

Rockfon Color-all® Special (Colores RAL y NCS)

Canto	Tipo de perfilera	Dimensiones (mm)	Cantidad mínima	Unidad de Venta	Paneles / Caja	m ² / Caja	Cajas / Palet	m ² / Palet	Calidad de servicio	€/ml
X	T24	600 x 600 x 22	200 m ²	Caja	10	3,60	10	36,00	C	Consultar
		1200 x 600 x 22			10	7,20	5	36,00		
*		600 x 600 x 20			24	8,64	10	86,40		
A15		1200 x 600 x 20			12	8,64	10	86,40		
A24		600 x 600 x 20	Consultar		12	4,32	20	86,40		
E24		600 x 600 x 40			5	1,80	10	18,00		
B	Fijación con pegamento									

* Para conocer los accesorios para cantos X, su embalaje y precios, consulte el apartado ACCESORIOS. Solicitudes para muestras a validar de antemano, por favor consúltenos. Rockfon no puede garantizar la miscibilidad de los colores de diferentes producciones. Para otros cantos y dimensiones la cantidad mínima de pedido es de 75m².



Rockfon Contour®

- Pantallas acústicas estéticas y sin marco
- Instalación rápida y sencilla
- Refuerzan la absorción acústica de cualquier techo ya instalado
- La solución perfecta para realizar correcciones acústicas o cuando se necesita acceder con frecuencia y sin problemas a las instalaciones situadas bajo forjado



Producto	Canto	Dimensiones (mm)	Referencia	Cantidad mínima	Unidad de Venta	Paneles / Caja	Cajas / Palet	Calidad de servicio	€/panel
Rockfon Contour® Rectángulo	A	1200 x 300 x 50	362979	Caja	Caja	8	5	B	77,05 €
		1200 x 600 x 50	362978	Caja		4			102,27 €
		1800 x 300 x 50	324470	64 unidades		8			139,52 €
		1800 x 600 x 50	318091	64 unidades		4			162,28 €
Rockfon Contour® Onda	A	1200 x 150 / 300 x 50	363032	Caja	Caja	8	5	C	148,13 €
		1200 x 300 / 450 x 50	324476	Caja		4		B	162,28 €
		1200 x 450 / 600 x 50	363040	Caja		4		C	168,29 €

Producto	Dimensiones (mm)	Referencia	Cantidad mínima	Unidad de Venta	Paneles / Caja	Unidades / Caja	€
Sistema de suspensión*	Para 6 pantallas 1200 x 300 o 1200 x 600	233134	Caja	Caja	12 sistemas de suspensión Design**	B	148,21 €/caja
	Para 6 pantallas 1200 x 300 o 1200 x 600	233139	Caja	Caja	12 sistemas de suspensión Classic**		93,00 €/caja
Espaciador Rockfon Contour	-	322149	Caja	Caja	200		376,68 €/caja
Kit de reparación	Todos los paneles Rockfon Contour	263217	Bote	Bote de 450 ml	1		29,04 €/bote
		314149	Bote	Bote de 250 ml	1		22,04 €/bote

* Un sistema de suspensión incluye un cable de 1,50 m., un gancho de suspensión y un embudo, que se empaquetan en pares. El panel tiene dos tacos en los cuales se deben atornillar los tornillos roscados.
 **Se requieren 2 puntos de fijación para la instalación de panel de 1200 x 600 mm o de 1200 x 300 mm.

Rockfon® System Contour Baffle

Esquema para la instalación del sistema

La pantalla acústica Rockfon® System Contour Baffle viene provista de dos tacos blancos, situados a 200 mm del canto.

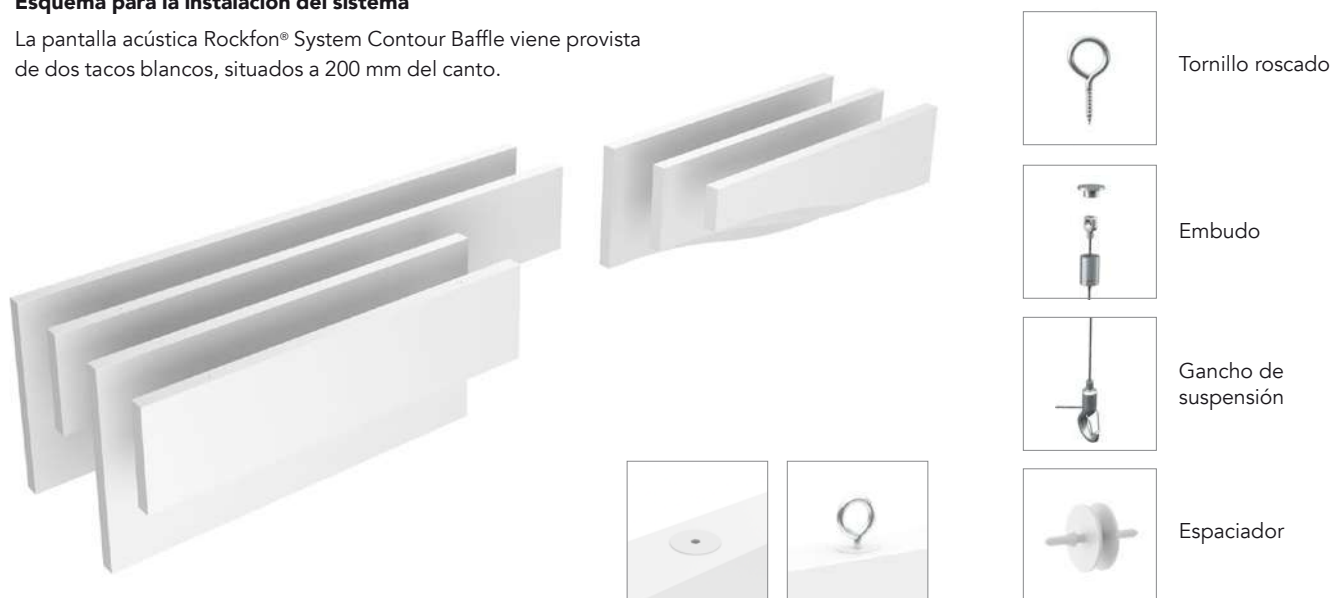



Rockfon® Eclipse - Isla

- Las nuevas y estéticas islas acústicas incorporan ahora una superficie lisa, mate y ultrablanca que ofrece una elevada reflexión y difusión de la luz, así como propiedades antiestáticas que se traducen en una vida útil más larga
- Rockfon Eclipse está disponible en distintos formatos y dimensiones e incorpora cantos A de inspiración minimalista.
- Fáciles y rápidas de instalar, las islas Rockfon Eclipse pueden ir solas o colocarse en lugares donde no es posible instalar un techo suspendido convencional
- Son perfectas en instalaciones de masa térmica ya que la cara posterior proporciona calor y una excelente reflexión de la luz



A1
Rockfon Eclipse Rectángulo
2360: A2-s1,d0



87% reflexión de la luz (cara posterior: 79%)
>99% difusión de la luz



Hasta un
100 % HR.

Producto	Formas	Canto	Dimensiones (mm)	Referencia	Cantidad mínima	Unidad de Venta	Paneles / Caja	m² / Caja	Cajas / Palet	m² / Palet	Calidad de servicio	€/panel
Cuadrado 1160		A	1160 x 1160 x 40	277643	Caja	Caja	4	5,38	6	32,29	B	185,64 €
				286919			2	2,69	12	32,29		222,74 €
Rectángulo 1160			1160 x 580 x 40	285845			4	2,69	6	16,15		147,47 €
Rectángulo 1760			1760 x 1160 x 40	269344			4	8,17	6	49,00		275,75 €
Rectángulo 2360			2360 x 1160 x 40	286920			2	4,08	12	49,00		330,92 €
			284447	2			5,48	12	65,70	343,32 €		
Círculo 800			800 x 800 x 40	285846			4	2,01	12	24,13		188,66 €
Círculo 1160			286921	2			1,01	24	24,13	195,89 €		
	285847		4	4,23			6	25,36	233,15 €			
	286922		2	2,11			12	25,37	241,08 €			
Triángulo 1160		1160 x 1005 x 40	285851	4	2,33	6	13,99	241,88 €				
Hexágono 1160		1160 x 1006 x 40	285848	4	3,50	6	21,01	293,31 €				
Ovoide 1760		1760 x 1160 x 40	285850	4	6,41	6	38,48	556,14 €				
Aleatorio 1760		1760 x 1160 x 40	-	4	-	6	-	C	Consultar			

Rockfon® Eclipse Colour - Isla

- Las innovadoras y estéticas islas acústicas sin marco vienen con una superficie de color mate y lisa
- Rockfon Eclipse Color está disponible en dos formatos (círculo y cuadrado) y 11 colores exclusivos de la gama Rockfon Color-All para inspirar y mejorar su proyecto de diseño de interiores
- Colores sutiles pero divertidos creados para mezclar y combinar dentro de la misma estancia o en diferentes áreas de un edificio
- Fáciles y rápidas de instalar, las islas Rockfon Eclipse pueden ir solas o colocarse en lugares donde no es posible instalar un techo suspendido convencional
- Son perfectas en instalaciones de masa térmica ya que la cara posterior proporciona calor y una excelente reflexión de la luz



A2-s1,d0



Reflexión de la luz según colores



Hasta un 100 % HR.

Producto	Formas	Canto	Dimensiones (mm)	Cantidad mínima	Unidad de Venta	Paneles / Caja	Cajas / Palet	Calidad de servicio	€/panel
Eclipse 800		A	800 x 800 x 40	Caja	Caja	2	20	B	Consultar
Cuadrado 1160			1160 x 1160 x 40				12		241,26 €
Círculo 1160			1160 x 1160 x 40				12		289,07 €

Para obtener otros formatos y colores, consulte Rockfon® Eclipse Customised que utiliza el sistema NCS. Rockfon® Eclipse Customised (superficie pintada) no se puede mezclar con Rockfon® Eclipse Colour (superficie del velo). Contáctenos para más información. Los colores Charcoal, Concrete y Gravel están disponibles con una calidad de servicio de 15 días.

Códigos de colores

Sand - 30 NCS S 2020-Y20R	Seashell - 75 NCS S 1510-Y60R	Sage - 31 NCS S 3010-G10Y	Azure - 47 NCS S 3020-B	Gravel - 03 NCS S 3502-B
Mustard	Coral	Storm	Eucalyptus	Concrete - 06 NCS S 6000-N
				Charcoal - 09 NCS S 8500-N

¡Importante! Los códigos NCS son los más cercanos. El color real de los techos acústicos puede diferir ligeramente de los colores impresos debido a la textura de la superficie y el color de la lana de roca. Las muestras de los distintos colores están disponibles bajo petición.

Rockfon® System Eclipse Island

Esquema para la instalación de las fijaciones en espiral para el sistema de suspensión de Rockfon® Eclipse

- Para fijar un panel de forma cuadrada 1160 x 1160 mm, se necesitan 4 sistemas de suspensión = 4 fijaciones en espiral, 4 cables de 1,50 m, 4 embudos, 4 ganchos de suspensión.
- Para fijar un panel en forma rectangular 1760 x 1160 mm, se necesitan 6 sistemas de suspensión = 6 fijaciones en espiral, 6 cables de 1,50 m, 6 embudos, 6 ganchos de suspensión).
- Para fijar un panel en forma rectangular 2360 x 1160 mm, se necesitan 4 sistemas de suspensión = 6 fijaciones en espiral, 4 cables de 1.5 m, 4 embudos, 4 ganchos de suspensión.
- Para conocer los puntos de fijación y otras formas, consúltenos.



Accesorios para el System Rockfon® Eclipse Island (Isla) - INSTALACIÓN SUSPENDIDA

Producto	Descripción	Desglose	Referencia	Cantidad mínima	Unidad de Venta	Unidades / Cajas	Calidad de servicio	€/caja
Sistema de suspensión CLASSIC*	Cable Ø1,5 mm y 1500 mm de longitud, con fijación de 90° en la parte superior y gancho en la parte inferior	16 sistemas de suspensión (incluyendo 16 fijaciones en espiral)	233131	Caja	Caja	16	B	139,52 €
Sistema de suspensión CLASSIC*	Cable Ø1,5 mm y 1500 mm de longitud, con fijación de 90° en la parte superior y gancho en la parte inferior	24 sistemas de suspensión (incluyendo 24 fijaciones en espiral)	233132			24		199,80 €
Sistema de suspensión Design*	para 2 paneles 1160 x 1160	8 sistemas de suspensión (incluyendo 8 fijaciones en espiral, 8 cables de 1,50 m, 8 ganchos de sujeción, 8 embudos)	233121			8		92,20 €
Sistema de suspensión Design*	para 2 paneles 1760 x 1160	12 sistemas de suspensión (incluyendo 12 fijación en espiral, 12 cables de 1,50 m, 12 ganchos de suspensión, 12 embudos)	233130			12		148,20 €
Sistema de suspensión Design XL*	para 2 paneles 2360 x 1160	8 sistemas de suspensión (incluyendo 12 fijación en espiral, 8 cables de 1,50 m, 8 ganchos de suspensión, 8 embudos)	233141			12		96,87 €
Fijación en espiral 	para paneles 1160 x 1160	-	242224			100		150,43 €

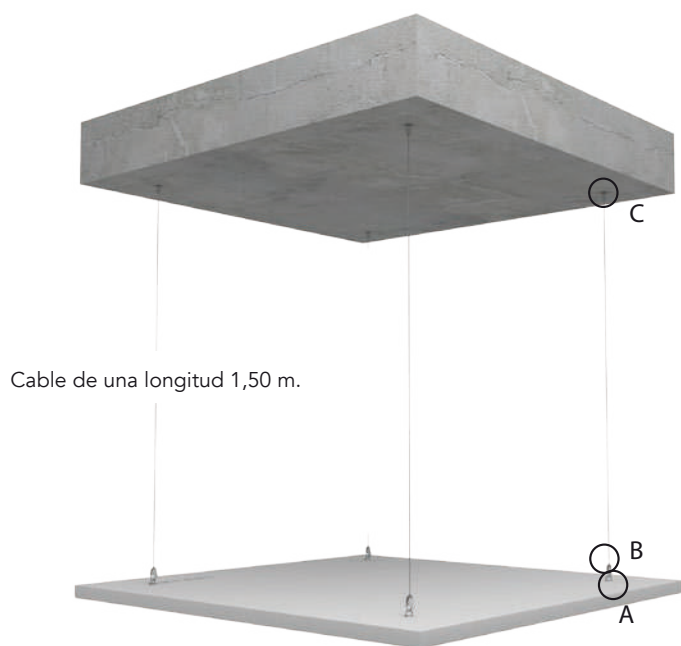

B + C: Sistema de suspensión Design (embudo + gancho de suspensión).



Embudo



Gancho de suspensión



A - Fijación en espiral a 15 cm. de los cantos

Accesorios para Rockfon® System Eclipse Island (Ísla) - INSTALACIÓN DIRECTA

Producto	Descripción	Desglose	Referencia	Cantidad mínima	Unidad de Venta	Calidad de servicio	€/caja
Kit de fijación directa 750	Para 4 paneles Eclipse 1160 x 1160	8 perfiles 750 mm para forjado, 8 perfiles 750 mm para islas, 16 fijaciones en espiral	282828	Caja	Caja	B	182,36 €
Kit de fijación directa 1350	Para 4 paneles Eclipse 1760 x 1160	8 perfiles 1350 mm para forjado, 8 perfiles 1350 mm para islas, 24 fijaciones en espiral	282839	Caja	Caja		245,14 €
Kit de fijación directa 2100	Para 2 paneles Eclipse 2360 x 1160	4 perfiles 2100 mm para forjado, 4 perfiles 2100 mm para islas, 12 fijaciones en espiral	282842	Caja	Caja		140,58 €
Kit de fijación directa con muelle 	Para paneles 1160 x 1160	Se necesitan 4 piezas	121293	Pieza	Pieza		2,35 €

* Un sistema de suspensión = un cable de 1.50 m, un gancho de suspensión, uno o más montajes en espiral y un embudo que oculta la rosca del tornillo para un atractivo estético. Para conocer el número de puntos de fijación por panel / formulario, consúltenos.

Instalación de Rockfon System Eclipse Island directamente en el soporte de hormigón

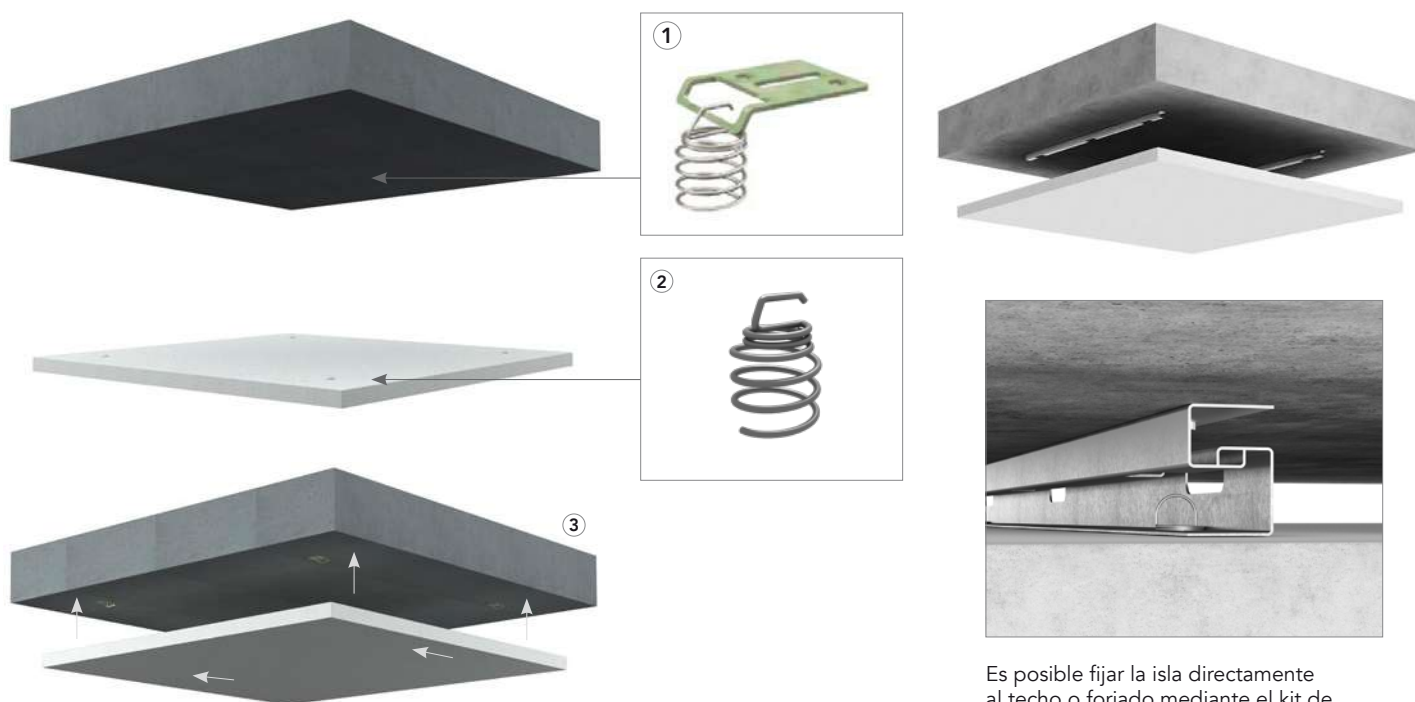

Es posible fijar la isla directamente al techo o forjado mediante el kit de suspensión directa para Rockfon Eclipse.

Precios sin IVA.

Rockfon® Eclipse – Panel mural

- Panel mural acústico sin marcos y con una cuidada estética, ideal para oficinas, áreas de recepción etc. donde se necesita una absorción extra combinada con un elevado diseño
- Una superficie lisa, mate y súper blanca que proporciona una alta reflexión y difusión de la luz, así como propiedades antiestáticas, extendiendo así la vida del producto
- Disponible en una gran variedad de formatos con un canto A minimalista y una gama ilimitada de colores personalizados utilizando NCS
- De instalación rápida y fácil con un kit especial de fijación a la pared. Este kit permite instalar el panel a diferentes distancias de la pared, creando así patrones interesantes



A_{eq}
(m²/módulo)



A1
Rockfon Eclipse Rectángulo
2360: A2-s1,d0



87% reflexión de la luz (cara posterior: 79%)
>99% difusión de la luz



Hasta un
100 % HR.

Formas						
Cuadrado	Rectángulo	Círculo	Triángulo	Hexágono	Ovoide	Aleatorio

Producto	Canto	Dimensiones (mm)	Referencia	Cantidad mínima	Unidad de venta	Paneles / Caja	m ² / Caja	Caja / Palet	m ² / Palet	Calidad de servicio	€/panel
Cuadrado 1160	A	1160 x 1160 x 40	277643	Caja	Caja	4	5,38	6	32,29	B	185,64 €
			286919			2	2,69	12	32,29		222,74 €
Rectángulo 1160		1160 x 580 x 40	285845			4	2,69	6	16,15		147,47 €
Rectángulo 1760		1760 x 1160 x 40	269344			4	8,17	6	49,00		275,75 €
		1760 x 1160 x 40	286920			2	4,08	12	49,00		330,92 €
Rectángulo 2360		2360 x 1160 x 40	284447			2	5,48	12	65,70		343,32 €
Círculo 800		800 x 800 x 40	285846			4	2,01	12	24,13		188,66 €
			286921			2	1,01	24	24,14		195,89 €
Círculo 1160		1160 x 1160 x 40	285847			4	4,23	6	25,36		233,15 €
			286922			2	2,11	12	25,37		241,08 €
Triángulo 1160		1160 x 1160 x 40	285851			4	2,33	6	13,99		241,88 €
Hexágono 1160		1160 x 1160 x 40	285848			4	3,50	6	21,01		293,31 €
Ovoide 1760		1760 x 1160 x 40	285850			4	6,41	6	38,48		556,14 €
Aleatorio 1760		1760 x 1160 x 40	-			4	-	6	-		C

Accesorios para Rockfon® System Eclipse Wall*

Producto	Referencia	Cantidad mínima	Unidad de Venta	Unidades / Cajas	Paneles / Caja	Calidad de servicio	€
Kit de fijación en pared directo Rockfon Eclipse® (distancia de 15 mm)*	319426	Caja	Caja	2 perfiles de fijación mural 15mm, 2 perfiles de fijación para paneles, 2 distanciadores M8 y 2 pernos espaciadores M8 x 10 mm	-	B	50,27 €/caja
Kit de fijación en pared escalonado Rockfon Eclipse® (distancia de 65 mm)*	319427			2 perfiles de fijación mural 65mm, 2 perfiles de fijación para paneles, 2 distanciadores M8 y 2 pernos espaciadores M8 x 60 mm	-		57,33 €/caja
*Para paneles Círculo 800/1160, Triángulo, Hexágono, Cuadrado 1160x1160, Rectángulo 1160x580 y 1760x1160 y 2360x1160 y Ovoide 1760x1160							
Otros							
Kit de reparación para Eclipse	263217	Bote	Bote de 450 ml	-	1	B	29,04 €/cubo
	314149		Bote de 250 ml	-			22,04 €/cubo

* Solo garantizamos la integralidad del sistema Rockfon® Eclipse Wall si este ha sido instalado con uno de los dos kits de fijación Rockfon Eclipse.

** Existen 6 métodos de instalación en función de la forma del panel mural Rockfon Eclipse. Por favor, consulte la guía de instalación.

Rockfon® System Eclipse Wall

Para paneles murales

Componentes del sistema

El sistema Rockfon System Eclipse Wall solo se debe instalar con los kits de fijación mural Rockfon Eclipse.

Hay dos tipos de kits disponibles:

- Un kit de fijación directa que deja un espacio de 15 mm. entre la pared y el panel
- Un kit de fijación escalonado que deja un espacio de 65 mm. entre la pared y el panel

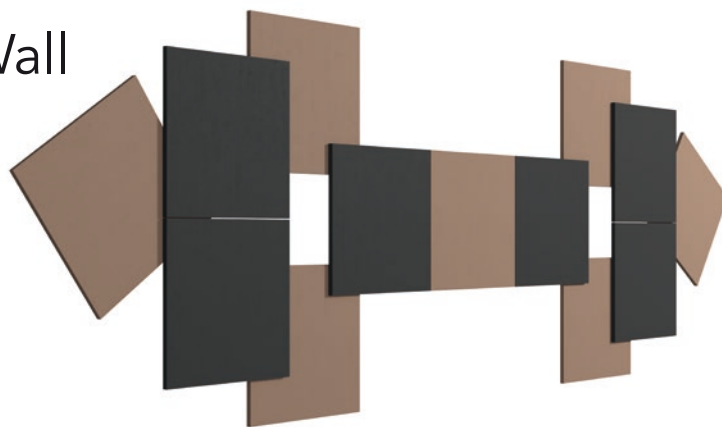

Kit de fijación mural Rockfon Eclipse – Kit de fijación directa
Distancia desde la pared 15 mm
Soporte de fijación a la pared 15 mm
Perfil de fijación del panel
Tuerca espaciadora M8
Perno espaciador M8 x 10 mm

Kit de fijación mural Rockfon Eclipse – Kit de fijación escalonado
Distancia desde la pared 65 mm
Soporte de fijación a la pared 65 mm
Perfil de fijación del panel
Tuerca espaciadora M8
Perno espaciador M8 x 60 mm

“ VER VIDEO DE INSTALACIÓN EN LA WEB ”

Accessori

1. Soporte de fijación a la pared



2. Perfil de fijación del panel



3. Espaciador (tuerca M8 + perno M8)



Formas	Dimensiones modulares (mm)	Kit de fijación mural Rockfon Eclipse - Solución directa o escalonada			
		Cantidad de soportes de fijación a la pared 15 mm necesarios por cada panel	Cantidad de perfiles de fijación del panel necesarios por cada panel	Cantidad de tuercas espaciadoras M8 necesarias por cada panel	Cantidad de pernos espaciadores M8 necesarios por cada panel
Cuadrado	1160 x 1160 x 40	1	1	1	1
Rectángulo	1760 x 1160 x 40	2	2	2	2
Rectángulo	2360 x 1160 x 40	2	2	2	2
Círculo	800 x 800 x 40 1160 x 1160 x 40	1	1	1	1
Triángulo	1160 x 1160 x 40	1	1	1	1
Hexágono	1160 x 1160 x 40	1	1	1	1
Ovoide	1760 x 1160 x 40	2	2	2	2

Rockfon® Eclipse Customised

- La innovadora y estéticamente agradable isla acústica sin marco viene con una superficie lisa y mate. Disponible en una gama ilimitada de colores personalizados utilizando los colores NCS
- Rockfon Eclipse Customized está disponible en una variedad ilimitada de formas, lo que permite una libertad de diseño única para inspirar y mejorar su diseño de interiores
- Fáciles y rápidas de instalar, las islas Rockfon Eclipse Customized pueden ir solas o colocarse en lugares donde no es posible instalar un techo
- Son perfectas en instalaciones de masa térmica ya que la cara posterior proporciona calor y una excelente reflexión de la luz



A_{eq}
(m²/módulo)



A2-s1,d0



Reflexión de la luz
según colores



Hasta un
100 % HR.

Formas						
Cuadrado	Rectángulo	Círculo	Triángulo	Hexágono	Ovoide	Aleatorio

Producto	Canto	Dimensiones (mm)	Calidad de servicio	€/panel
Cuadrado 1160		1160 x 1160 x 40	C	Consultar
Rectángulo 1160		1160 x 580 x 40		
Rectángulo 1760		1760 x 1160 x 40		
Rectángulo 2360		2360 x 1160 x 40		
Círculo 800		800 x 800 x 40		
Círculo 1160		1160 x 1160 x 40		
Triángulo 1160		1160 x 1160 x 40		
Hexágono 1160		1160 x 1160 x 40		
Ovoide 1760		1760 x 1160 x 40		
Aleatorio 1760		1760 x 1160 x 40		

Para más información sobre formas y tamaños especiales, islas pintadas por las dos caras, plazos de entrega y cantidades mínimas de entrega de Rockfon® Eclipse Customised, consúltenos.

Precios sin IVA.



Rockfon Ekla®+

MEJORADA PARA SUBIR EL LISTÓN

Las funciones de siempre

Todo lo que hacía de Rockfon Ekla la opción favorita para techos con perfilera vista y semivista, sigue estando presente. Rockfon EKLA+ es la garantía de una solución consistente que cumple proyecto tras proyecto.

Uniform360®

Nuestra exclusiva tecnología de superficie diseñada para garantizar que tu techo luzca impecable desde todos los ángulos. Diseñado con una estructura de fibra refinada, ofrece un acabado homogéneo y uniforme que realza cualquier espacio. Respaldo por años de experiencia, Uniform360 combina durabilidad, elegancia y rendimiento en todo el espectro.

Mayor durabilidad

Mayor robustez, repelencia al agua aún más fuerte que permite la limpieza con un paño húmedo y resistencia al envejecimiento por rayos UV a largo plazo.

Menor huella ecológica

Gracias al uso de la tecnología de horno eléctrico, Rockfon Ekla+ está disponible con una huella de carbono total muy baja, lo que la convierte en una de las placas de techo de lana mineral con menos emisiones.

LA SOLUCIÓN FLEXIBLE PARA DIFERENTES SISTEMAS

Visual	Dimensión modular (mm)	Canto A24*	Canto A15*	Canto E24**	Canto E15**	Rockfon Ekla+ Th 40	Rockfon Ekla+ Th 80
	600 x 600	✓	✓	✓	✓	✓	✓
	675 x 675	✓	✓		✓		
	900 x 900	✓					
	1200 x 1200					✓	
	1200 x 600	✓	✓	✓	✓	✓	✓
	1500 x 600	✓					
	1800 x 600	✓					
	2100 x 600	✓					
	2400 x 600	✓					

*Vista



**Semi-vista



Rockfon Ekla®+

NUEVO EKLA+ NUEVOS CÓDIGOS

- Eleva cada espacio con un nuevo aspecto homogéneo y una perfilería blanca mate optimizada, logrando una estética de techo limpia y coherente desde cualquier ángulo.
- Crea espacios cómodos, seguros y saludables con alta absorción acústica (Clase A), seguridad contra incendios (A1) y resistencia al moho y la humedad
- Elige entre una amplia gama de formatos y sistemas de perfilería para adaptar Rockfon Ekla+
- Simplifica el mantenimiento en áreas donde la limpieza es importante.
- Fabricado con lana de roca robusta, que garantiza resistencia al fuego y control de la humedad para un rendimiento duradero
- Apoya tus objetivos ecológicos con una plataforma de techo que ofrece un rendimiento mejorado en sostenibilidad

 α_w : hasta **1,00** (Clase A)
  A1
  86%
  Hasta un 100 % HR.

Canto	Tipo de perfilería	Dimensiones (mm)	Referencia	Cantidad mínima	Unidad de Venta	Paneles / Caja	m ² / Caja	Cajas / Palet	m ² / Palet	Calidad de servicio	€/m ²
A15	T15/T24	600 x 600 x 20	371213	Caja	Caja	24	8,64	10	86,40	A	18,18 €
		1200 x 600 x 20	371215			12	8,64	10	86,40	A	18,18 €
A24	T24	900x900x25	374215	Consultar	Caja	11	8,91	9	71,28	C	29,40 €
		1500 x 600 x 20	371440	Caja	Caja	15	13,50	8	108,00	B	25,22 €
		1800 x 600 x 20	371441			15	16,20	8	129,60	B	25,22 €
		2100 x 600 x 20	371442			15	18,90	8	151,20	B	25,22 €
		2400 x 600 x 20	371437			12	17,28	10	172,80	B	25,22 €
E15	T15/ Ultraline	600 x 600 x 20	371667			Caja	Caja	12	4,32	20	86,40
		1200 x 600 x 20	371679	12	8,64			10	86,40	B	25,79 €
E24	T24	600 x 600 x 20	371697	Caja	Caja	12	4,32	20	86,40	B	24,56 €
		1200 x 600 x 20	371702			12	8,64	10	86,40	B	24,56 €

Rockfon Ekla®+ dB 41

NUEVO

- Eleva cualquier espacio con una apariencia homogénea y una optimización del encaje con la perfilería blanco mate para lograr una estética de techo limpia y coherente desde cualquier ángulo.
- Combina una mayor insonorización entre estancias con un alto nivel de absorción acústica (Clase A), ideal para crear distribuciones de oficina flexibles y silenciosas.
- Fabricado con un núcleo de lana de roca de 35 mm y una membrana de alto rendimiento en la parte posterior que reduce la transmisión del ruido de una estancia a otra.
- Gama básica de dimensiones en perfilería vista y semivista..
- Panel aislante acústico de poco peso, fácil de instalar, cortar y limpiar con un aspirador o un paño húmedo.

 $D_{n,f,w}$: 41dB
  α_w : **0,90** Clase : A
  A2-s1,d0
  86%
  Fino al 100% di UR.

Canto	Tipo de perfilería	Dimensiones (mm)	Referencia	Cantidad mínima	Unidad de Venta	Paneles / Caja	m ² / Caja	Cajas / Palet	m ² / Palet	Calidad de servicio	€/m ²
A15	T15/T24	600 x 600 x 35	371444	Palet	Palet	12	4,32	10	43,20	B	51,04 €
A24		1200 x 600 x 35	371449			6	4,32	10			51,04 €
E15	T15/ Ultraline	600 x 600 x 35	371451			6	2,16	20			59,96 €

Consúltenos para conocer el tiempo de entrega y la cantidad mínima, y para otras dimensiones y cantos.

Rockfon Ekla®+ Th

NUEVO

- El magnífico acabado blanco y liso de Ekla al servicio del aislamiento térmico
- Alta absorción acústica
- Óptima resistencia al fuego y a la humedad



α_w : **1,00**
(Clase A)



A1



86 %



Hasta un
100 % HR.



Th 40: $\lambda_D = 37 \text{ mW/mK} / R = 1,05 \text{ m}^2\text{K/W}$
Th 80: $\lambda_D = 37 \text{ mW/mK} / R = 2,20 \text{ m}^2\text{K/W}$

Canto	Tipo de perfilera	Dimensiones (mm)	Referencia	Cantidad mínima	Unidad de Venta	Paneles / Caja	m ² / Caja	Cajas / Palet	m ² / Palet	Calidad de servicio	€/m ²
<p>A24</p>	T24	600 x 600 x 40	371327	Palet	Palet	12	4,32	10	43,20	B	36,43 €
		1200 x 600 x 40	371330			6	4,32	10	43,20		36,43 €
		1200 x 1200 x 40**	371403			10	14,40	3	43,20		46,33 €
		600 x 600 x 75	371407			8	2,88	8	23,04		53,20 €
		1200 x 600 x 75	371422			4	2,88	8	23,04		53,20 €

* Rockfon Ekla+ Th de medidas 600x600x75 y 1200x600x75 no se combina con Rockfon Ekla+ y Rockfon Ekla de medidas 600x600x40, 1200x600x40 y 1200x1200x40

** Para la instalación de paneles de este tamaño, lea la 'Descripción del sistema' correspondiente para obtener el montaje correcto. Consúltenos para obtener más información.

Precios siempre actualizados en www.rockfon.es

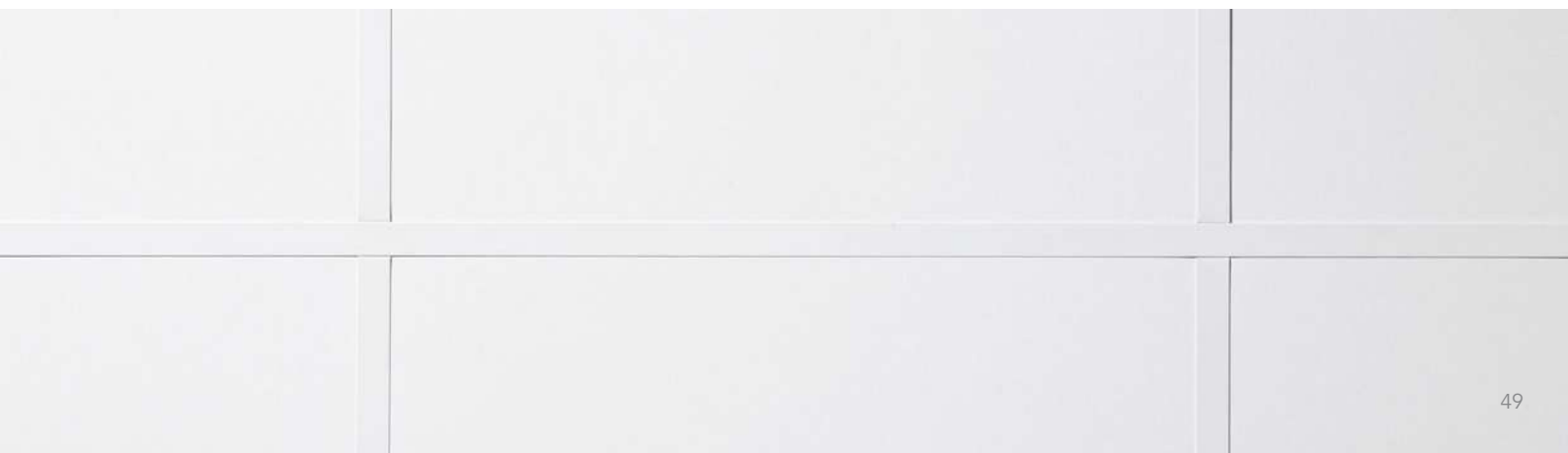



Rockfon Hub®

- La plataforma aporta flexibilidad y versatilidad en interiores creando espacios de descanso en los que las personas pueden concentrarse, trabajar o charlar tranquilamente
- Las formas suaves de la isla se pueden realzar con un recubrimiento de fieltro, iluminación ambiental y cortinas creando zonas tranquilas o acogedoras en las que las personas puedan trabajar de forma productiva sin ser molestadas
- Rockfon Hub® se entrega como un kit completo que facilita una instalación sin complicaciones



$\alpha_w: 0,95$
(Clase A)



A1



La lana de roca es totalmente reciclable



Aspirador

Paso 1: Seleccione el tamaño del Rockfon Hub

Producto	Color Marco	Dimensiones (mm)	Referencia	Cantidad mínima	Unidad de Venta	Calidad de servicio	€/pieza
Rockfon Hub® *	Marco de aluminio anodizado negro. Esquinas redondeadas	3000 x 4800	326736	1	1	C	6.056,18 €
		3600 x 4200	326738				6.272,40 €
		4800 x 4800	326739				8.003,21 €
		4800 x 7200	326740				10.813,98 €

* En el Rockfon Hub se pueden instalar los paneles Rockfon Blanka® X o Rockfon Color-all® X no incluidos en el precio. Consulte los detalles en el paso 3. Al precio hay que añadir los gastos de envío.

Paso 2: Seleccione los accesorios

Producto	Color	Dimensiones	Referencia	Calidad de servicio	€/pieza
Cubierta de fieltro para el marco	Blanco	8 ml	322399	C	324,32 €
	Gris claro	8 ml	322400		324,32 €
	Gris oscuro	8 ml	322407		324,32 €
Rodillos para colgar las cortinas**	-	25 ml	322396		5,41 €
Herramienta para fieltro	-	-	327677		6,47 €

* Para el Hub de dimensiones 3000 x 4800 y 3600 x 4200 se requieren 2 cubiertas de fieltro y para 4800 x 4800 y 4800 x 7200 - 3.

** Las cortinas deben adquirirse por separado.

Blanco

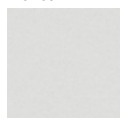

Gris claro

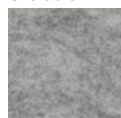

Gris oscuro



Paso 3: Seleccione los paneles acústicos con canto X - Paneles recomendados

Producto	Canto	Tipo de perfilera	Dimensiones (mm)	Referencia	Cantidad mínima	Unidad de Venta	Paneles / Caja	m² / Caja	Caja / Palet	m² / Palet	Calidad de servicio	€/m²
Rockfon Color-all® - Stone, Concrete, Anthracite, Mastic, Sage, Eucalyptus, Azure y Storm		T24	600 x 600 x 22	-	Caja	Caja	10	3,60	10	36	C	66,62 €
Rockfon Blanka®			600 x 600 x 22	204801							A	60,41 €
			1200 x 600 x 22	204802							A	60,41 €

Concepto	Cantidad	€/envío*
Gastos de envío	1 ud. del sistema completo	551,57 €

*Los gastos de envío están excluidos de descuentos comerciales.

Rockfon Blanka



Rockfon Color-all

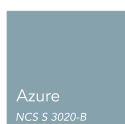
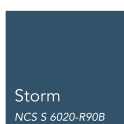

Rockfon® Industrial Black

- Acabado negro que puede utilizarse por sí solo para crear un techo o colocarse detrás de otras superficies
- Ligero (4,0 kg/m2 en 50 mm), instalación fácil y rápida
- Absorción acústica (clase A)



α_w : 1,00 (Clase A)



A1



La lana de roca no contiene ningún elemento que favorezca el desarrollo de microorganismos.



La lana de roca es totalmente reciclable



Aspirador

Canto	Tipo de perfilera	Dimensiones (mm)	Referencia	Cantidad mínima	Unidad de Venta	Paneles / Caja	m ² / Caja	Caja / Palet	m ² / Palet	Calidad de servicio	€/m ²
	T24	1200x600x40	339899	250 m ²	Caja	6	4,32	8	34,56	C	27,91 €
		1200x600x50	11550			8	5,76	6	34,56	B	32,59 €
		1200x1200x50	349261			6	8,64	3	25,92	C	41,08 €

Rockfon® Industrial Light

NUEVO

- Acabado blanco que puede utilizarse por sí solo para crear un techo o colocarse detrás de otras superficies
- Ligero (4,0 kg/m2 en 50 mm), instalación fácil y rápida
- Absorción acústica (clase A)



α_w : 1,00 (Clase A)



A1



La lana de roca no contiene ningún elemento que favorezca el desarrollo de microorganismos.



La lana de roca es totalmente reciclable



Aspirador

Producto	Canto	Tipo de perfilera	Dimensiones (mm)	Referencia	Cantidad mínima	Unidad de Venta	Paneles / Caja	m ² / Caja	Caja / Palet	m ² / Palet	Calidad de servicio	€/m ²				
Rockfon® Industrial Light Negro		T24	1200 x 600 x 50	361207	250 m ²	Caja	8	5,76	6	34,56	C	25,79 €				
			1200 x 600 x 100	361199			4	2,88	6	17,28		33,08 €				
Rockfon® Industrial Light Natural			1200 x 600 x 50	361146			8	5,76	6	34,56		25,79 €				
			1200 x 600 x 100	361211			4	2,88	6	17,28		33,08 €				
Rockfon® Industrial Light Blanco			1200 x 1200 x 50	360805			6	8,64	4	34,56		26,86 €				
			1200 x 600 x 50	361145			8	5,76	6	34,56		25,79 €				
			1200 x 600 x 100	361148			4	2,88	6	17,28		33,08 €				
			1200 x 1200 x 50	360614			6	8,64	4	34,56		26,86 €				
							1200 x 1200 x 100	360804		3		4,32	4	17,28		44,86 €

Rockfon® Industrial Nature

- Superficie natural de estructura suave que puede utilizarse por sí solo para crear un techo o colocarse detrás de otras superficies
- Alta absorción acústica (Clase A) y máxima seguridad contra el fuego (Clase A1)
- Gama básica de dimensiones y cantos



α_w : 1,00 (Clase A)



A1



La lana de roca no contiene ningún elemento que favorezca el desarrollo de microorganismos.



La lana de roca es totalmente reciclable



Aspirador

Canto	Tipo de perfilera	Dimensiones (mm)	Referencia	Cantidad mínima	Unidad de Venta	Paneles / Caja	m ² / Caja	Caja / Palet	m ² / Palet	Calidad de servicio	€/m ²
	T24	1200x600x40	286237	250 m ²	Caja	10	7,20	6	43,20	C	26,90 €
		1200x600x50	14027			8	5,76	6	34,56	B	32,03 €
		1200x1200x50	259519			6	8,64	3	25,92	C	38,89 €

Rockfon® Industrial Opal

- Acabado blanco que puede utilizarse por sí solo para crear un techo o colocarse detrás de otras superficies
- Ligero (4,0 kg/m² en 50 mm), instalación fácil y rápida
- Absorción acústica (clase A)



α_w : 1,00 (Clase A)



A1



La lana de roca no contiene ningún elemento que favorezca el desarrollo de microorganismos.



La lana de roca es totalmente reciclable



Aspirador

Canto	Tipo de perfilera	Dimensiones (mm)	Referencia	Cantidad mínima	Unidad de Venta	Paneles / Caja	m ² / Caja	Caja / Palet	m ² / Palet	Calidad de servicio	€/m ²
 A24	T24	1200x600x50	173359	250 m ²	Caja	8	5,76	6	34,56	B	33,23 €
		1200x1200x50	216954			6	8,64	3	25,92	C	39,99 €

Precios siempre actualizados en www.rockfon.es

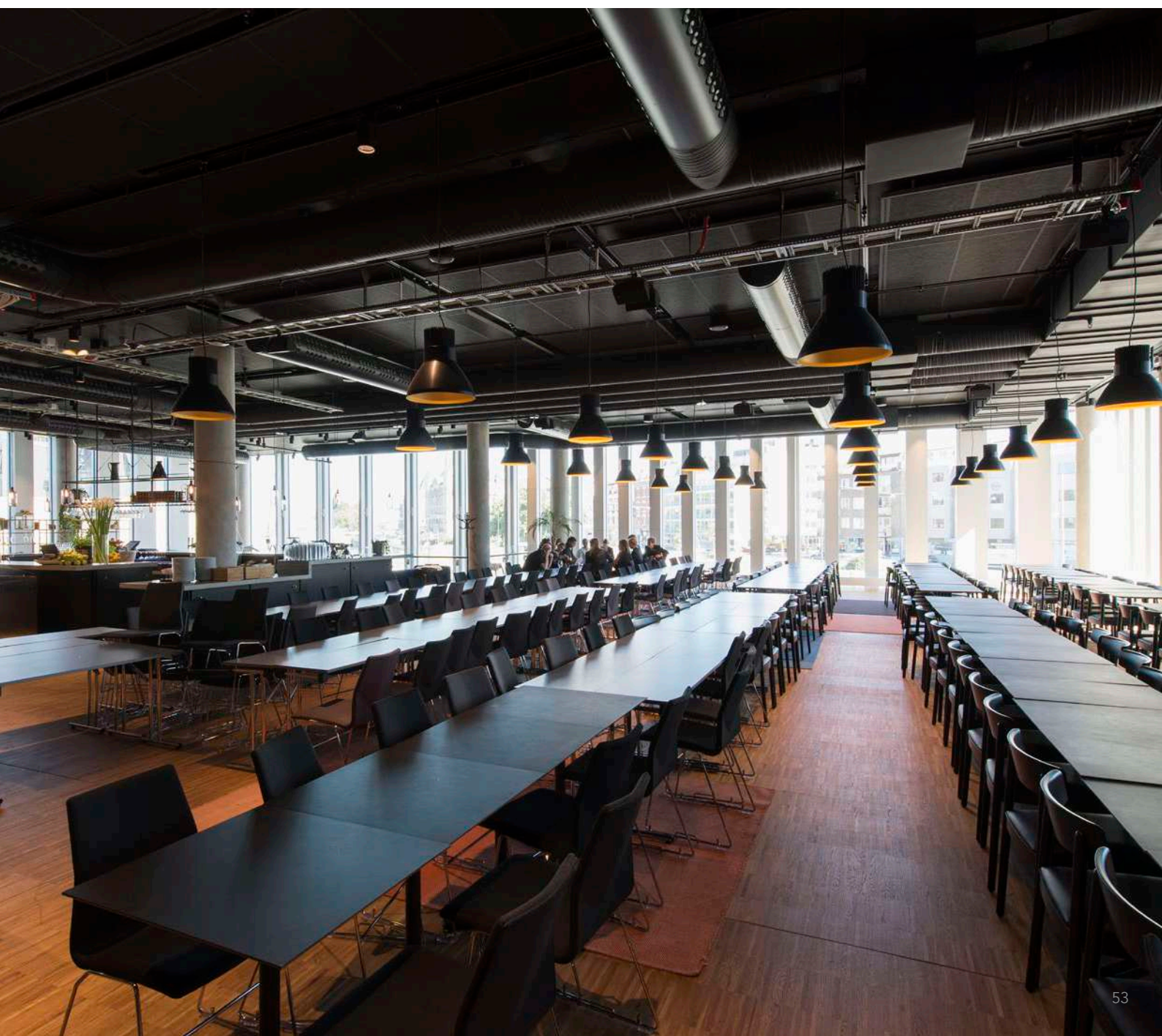

Rockfon® Lamella

- La plataforma modular patentada ofrece más de 650.000 posibilidades de diseño diferentes en un solo sistema
- Los diferentes acabados en madera pueden combinarse para crear atractivas expresiones estéticas
- Los anchos de las láminas y las profundidades de los perfiles permiten experimentar con diversos patrones de relieve e ideas de intercalación
- La reducción de la reverberación en el plano horizontal reduce los niveles de estrés de los usuarios mejorando la concentración y el rendimiento
- El uso de materiales y colores naturales reconecta a los usuarios del edificio con el mundo al aire libre



α_w : hasta 0,90 (Clase A)
(Sistema completo ensayado)



C-s2,d0
(Sistema completo ensayado)



La lana de roca es totalmente reciclable



Aspirador

Referencia		Producto	Dimensiones (mm)	Unidad de Venta	Productos / Carton	kg / pza	Calidad de servicio	€/Kit
326371	PASO 1	Marco Rockfon Lamella* Negro	2418 x 2474 x 45	-	1	9,70	C	864,85 €
+								
311454	PASO 2	Paneles acústicos Charcoal Canto AEX**	600 x 600 x 40	-	8	17,28	C	259,23 €
+								
317119	PASO 3	Lamas Rockfon® Lamella Roble ***	2474 x 44 x 12	Caja	10	-	C	669,60 €
317123			2474 x 39 x 21	Caja	10	-	C	669,60 €
317128			2474 x 34 x 30	Caja	10	-	C	669,60 €
317118		Lamas Rockfon® Lamella Roble claro ***	2474 x 44 x 12	Caja	10	-	C	669,60 €
317121			2474 x 39 x 21	Caja	10	-	C	669,60 €
317125			2474 x 34 x 30	Caja	10	-	C	669,60 €
317115		Lamas Rockfon® Lamella Roble ahumado ***	2474 x 44 x 12	Caja	10	-	C	669,60 €
317120			2474 x 39 x 21	Caja	10	-	C	669,60 €
317124			2474 x 34 x 30	Caja	10	-	C	669,60 €
+								
316560	PASO 4	Plantilla Rockfon Lamella ****	-	Caja	1	-	C	86,05 €
316248	PASO 5 (Opcional)	Conexión Plana para Perfil Horizontal Rockfon Lamella*****	-	Caja	10	-	C	108,11 €

* El marco incluye todos los componentes necesarios para construir el marco. Para pedir los componentes por separado póngase en contacto con nuestro servicio de atención al cliente.

** Se necesitan 2 cajas de 8 paneles acústicos Charcoal Rockfon Lamella (16 paneles en total) por cada marco de 2418 x 2474 mm (ancho x alto).

*** Para cada marco de 2418 x 2474 mm (ancho x alto) se necesitan 40 lamas. Las lamas están disponibles en diferentes acabados y dimensiones. Al hacer el pedido, redondee siempre los tipos de acabados y las dimensiones a decenas (una caja de lamas contiene 10 unidades).

**** Se necesita al menos una plantilla por proyecto para alinear correctamente las lamas. Para obtener más información consulte la guía de instalación.

***** La conexión Plana para Perfil Horizontal se utiliza para conectar varios marcos horizontalmente. Se necesitan 5 conexiones planas por conexión.



Roble claro



Roble



Roble ahumado

Accesorios Rockfon Lamella

Descubre las numerosas posibilidades de montaje complementarias de Rockfon Lamella.

Ajuste de altura

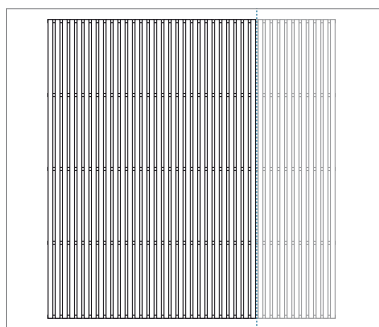

Encuadre

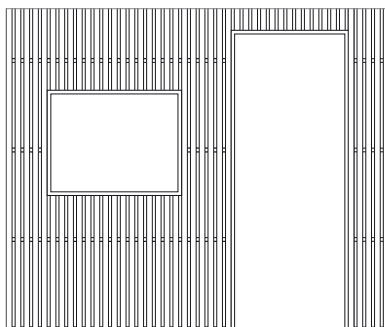

Enchufes

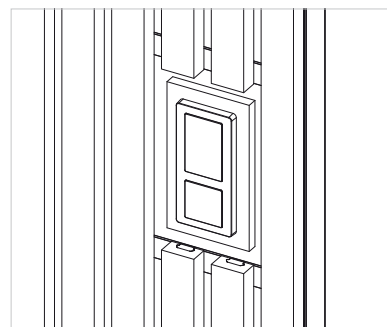

Fijación de elementos sobre Lamella

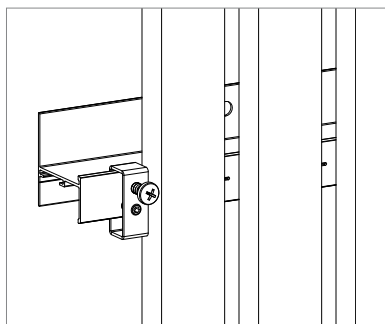

Extensión

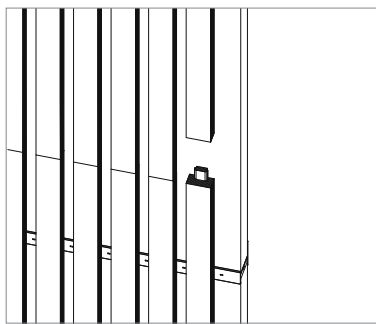

Ángulo interior

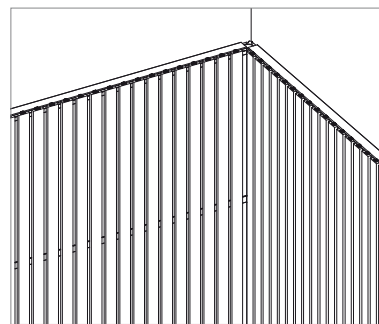

Producto	Referencia	Unidades / Caja	Délai livraison	€/pza
Pieza de unión para ángulo interior	343011	5	C	118,27 €
Soporte de suspensión universal	343013	2		40,38 €
Soporte mural	343015	4		41,83 €
Tapón de extremo de madera	343283	10		78,03 €
Clip metálico para tapón de extremo en madera	343016	10		78,03 €

Producto	Referencia	€/pza
Gastos de envío	1 - 4 uds. del sistema completo	606,72 €
	5 - 8 uds. del sistema completo	1.103,13 €
	> 8 uds. del sistema completo	Consultar



Precios siempre actualizados en www.rockfon.es



Rockfon MediCare® Standard

- Posee todas las propiedades de limpieza e higiene estándar necesarias para su uso en centros sanitarios; perfecto para zonas en las que se lleve a cabo mantenimiento con frecuencia
- No contribuye al crecimiento del SARM y ofrece una baja emisión de partículas (ISO clase 5)
- Gran absorción acústica, reacción al fuego de clase A1 y estabilidad dimensional incluso en condiciones de humedad del 100 %



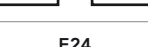

Canto	Tipo de perfilera	Dimensiones (mm)	Referencia	Cantidad mínima	Unidad de Venta	Paneles / Caja	m ² / Caja	Cajas / Palet	m ² / Palet	Calidad de servicio	€/m ²
 A15	T15/T24	600 x 600 x 12	115575	Palet	Palet	40	14,40	10	144,00	A	24,58 €
 A24		1200 x 600 x 12	212186			20	14,40	10	144,00	B	24,58 €
 E15	T15	600 x 600 x 15	306938			16	5,76	20	115,20	C	30,50 €
 E24	T24	600 x 600 x 15	322131			16	5,76	20	115,20	C	30,50 €

Rockfon MediCare® Plus

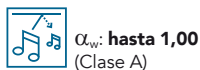
- Apropiado para las aplicaciones sanitarias más exigentes
- No contribuye al crecimiento del SARM, baja emisión de partículas (ISO clase 3) y se puede limpiar con detergentes convencionales y con vapor
- Excelente absorción acústica, reacción al fuego de clase A1 y estabilidad dimensional incluso en condiciones de humedad del 100 %



Canto	Tipo de perfilera	Dimensiones (mm)	Referencia	Cantidad mínima	Unidad de Venta	Paneles / Caja	m ² / Caja	Cajas / Palet	m ² / Palet	Calidad de servicio	€/m ²
 A24	T24	600 x 600 x 20	271696	Caja	Caja	24	8,64	10	86,40	B	39,17 €
		1200 x 600 x 20	271694	Caja		12	8,64	10	86,40	B	39,17 €
		1800 x 600 x 20	220789	> 75 m ²		12	12,96	8	103,68	C	43,76 €
		2100 x 600 x 25	311793	> 75 m ²		11	13,86	8	110,88	C	43,76 €
		2400 x 600 x 25	127656	> 75 m ²		11	15,84	8	126,72	C	43,76 €
 E24	T24	600 x 600 x 20	203301	Caja		12	4,32	20	86,40	B	43,76 €
 X	T24	600 x 600 x 22	97891	Caja		10	3,60	10	36,00	B	84,72 €

* Para conocer los accesorios para cantos X, su embalaje y precios, consulte el apartado ACCESORIOS.

Rockfon MediCare® Air

- Puede usarse en zonas en las que se requiere presión de aire diferencial para prevenir la propagación de infecciones (quirófanos, salas de reanimación, unidades de cuidados intensivos, etc.)
- No contribuye al crecimiento del SARM, baja emisión de partículas (ISO clase 3) y se puede limpiar con detergentes convencionales y con vapor
- Buena absorción acústica, reacción al fuego de clase A1 y estabilidad dimensional incluso en condiciones de humedad del 100 %



α_w : **0,80**
(Clase B)



A1



85 %



Hasta un
100 % HR.



ISO Clase 3



M1

Canto	Tipo de perfilera	Dimensiones (mm)	Referencia	Cantidad mínima	Unidad de Venta	Paneles / Caja	m ² / Caja	Cajas / Palet	m ² / Palet	Calidad de servicio	€/m ²
A24	T24 + clips*	600 x 600 x 25	98908	Caja	Caja	22	7,92	8	63,36	B	65,40 €
		1200 x 600 x 25	98910			11			63,36		65,40 €

* Para el montaje hermético, Rockfon recomienda la utilización de clips anti levantamiento entre la estructura y el panel.

Rockfon MediCare® Block

- Diseñado para áreas de alto riesgo donde se requieren altos estándares de limpieza, como salas de cuidados intensivos, quirófanos y salas donde se esterilizan los instrumentos
- No contribuye al crecimiento del SARM, cumple los estrictos estándares de clasificación para salas blancas (ISO clase 2)
- Alta resistencia a detergentes y desinfectantes, clasificación de resistencia química "excelente"



α_w : **0,90**
(Clase A)



B-s1,d0



74%



Hasta un
100 % HR.



ISO Clase 2



M1

Canto	Tipo de perfilera	Dimensiones (mm)	Referencia	Cantidad mínima	Unidad de Venta	Paneles / Caja	m ² / Caja	Cajas / Palet	m ² / Palet	Calidad de servicio	€/m ²
A24	T24 + clips	600 x 600 x 25	127556	Caja	Caja	18	6,48	10	64,80	C	298,62 €
		1200 x 600 x 25	127560			9			298,62 €		

Accesorios Rockfon MediCare®

Accesorios	Tipo de perfilera	Dimensiones (mm)	Referencia	Cantidad mínima	Unidad de Venta	Uds / Caja	Caja / Palet	Calidad de servicio	€
Trampilla de acceso*	T24	600 x 600	100835	Pieza	Pieza	1	20	B	724,17 €/pieza
Clip anti-levantamiento HDC 2**	T24	-	237952	Caja	Pieza	150	48		*Ver en sección perfilera
Marco canto X para luminaria	-	-	259250	Pieza	Pieza	1	-		86,07 €/pieza
Cuchillo para canto X	-	-	237040	Pieza	Pieza	1	100		65,75 €/pieza
Muelle de pared para paneles canto X	-	-	237264	Caja	pieza	100	-		*Ver en sección perfilera
Soporte de pared Chicago Metallic ECR	-	-	309669	Caja	pieza	4	-		48,47 €/pieza
Cinta de sellado Rockfon Medicare***	-	Rollo de 50 m (ancho 75 mm)	356018	Rollo	Rollo	-	-		81,12 €/rollo
Cinta de sellado de neopreno autoadhesiva T24	T24	Rollo de 250 m (8 mm de ancho x 1,5 mm de espesor)	116332	Rollo	Rollo	1	-		154,53 €/rollo

* Compatible con los productos Rockfon MediCare Plus y Rockfon MediCare Air. Otras dimensiones, consúltenos.

** Compatible con Rockfon MediCare Air.

*** Precio válido para una entrega mínima de 6 rollos. Para cantidades más pequeñas, consúltenos. Recomendado para la instalación de Rockfon Medicare Air y Block.

Rockfon Mono® Acoustic

- Perfecto para techos y paredes. Con una innovadora superficie continua y sin uniones que proporciona un excelente confort acústico y una eficaz protección contra el fuego
- Puede ser plano o curvado, instalarse directamente o como falso techo. Es la solución de diseño ideal para proyectos de rehabilitación y también de obra nueva
- En color blanco, su elegante superficie proporciona una elevada reflexión y difusión de la luz que garantiza su distribución uniforme y reduce la necesidad de iluminación artificial
- Superficie totalmente lisa y sin uniones que facilita las reparaciones así como la integración de todos los servicios



α_w : hasta 1,00
(Clase A)







A2-s1,d0



87% reflexión de la luz
>99% difusión de la luz

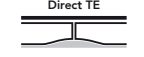

Hasta un 100 % HR.

Canto	Tipo de perfilera	Dimensiones (mm)	Referencia	Cantidad mínima	Unidad de Venta	Paneles / Caja	m ² / Caja	Cajas / Palet	m ² / Palet	Calidad de servicio	€/m ²
 Mono Acoustic FE	Chicago Metallic Monolithic**	1200 X 1200 X 25	369121	Caja	Caja	8	11,52	6,00	69,12	B	121,85 €
		1200 x 1200 x 40	333710	Caja		6	8,64	5	43,20	B	135,40 €
		1800 x 1200 x 40	342923	Caja		4	8,64	7	60,48	A	135,40 €
 TE	Chicago Metallic Monolithic**	1200 x 1200 x 40	319408	Caja		6	8,64	5	43,20	B	135,40 €
		1800 x 1200 x 40	218875	Caja		4	8,64	7	60,48	B	135,40 €
 Mono Acoustic Direct FE	Instalación sobre la placa de cartón yeso	1200 x 1200 x 25	333733	Caja		8	11,52	6	69,12	C	121,85 €
		1200 x 1200 x 40	333734	Caja		6	8,64	5	43,20	B	135,40 €
		1200 x 900 x 25	352728	Caja		8	8,64	6	51,84	B	121,86 €
		1200 x 900 x 40	352715	Caja		5	5,40	6	32,40	B	135,40 €
		1800 x 1200 x 40	346954	Caja		4	8,64	7	60,48	B	135,40 €
 Direct TE	Instalación sobre la placa de cartón yeso	1200 x 1200 x 40	177573	>600 m ²		6	8,64	5	43,20	C	135,40 €
 Mono Acoustic Flecto FE		1200 x 900 x 40	353307	Caja		6	6,48	4	25,92	B	135,40 €
 Flecto TE		1200 x 1200 x 40	233300	10 Palets	6	8,64	4	34,56	C	135,40 €	

Accesorios Rockfon Mono® Acoustic

Producto	Dimensiones (mm)	Referencia	Cantidad mínima	Unidad de Venta	Consumo aprox./m ²	Caja / Palet	Calidad de servicio	€(CAJA)
Arandelas para fijación	-	89866	Caja	250 arandelas	0,70 pz	-	A	96,50 €
Rosetas de fijación	-	248229	Caja	150 rosetas	4,17 pz	-	A	342,37 €
Rockfon® Mono® Acoustic Tape - Banda R48/150	-	371096	Caja	5rollos (40 mm ancho x 150 m)	1,7 ml	48	A	195,38 €
Rockfon Mono® Acoustic Powder Filler - polvo de juntas	-	309381	Bolsa	Bolsa de 15 kg	0,45 kg/m ² en 1200/1200 o 0,36 kg/m ² en 1800/1200	-	A	206,09 €
Rockfon Mono® Acoustic Color Filler - pasta de juntas	-	137604	Cubo	Cubo de 20 kg	0,6 kg/m ² en 1200/1200 o 0,51 kg/m ² en 1800/1200	33	B	253,50 €
Rockfon Mono® Acoustic Elegant Render - Enlucido de acabado (Blanco)	-	309992	Cubo	Cubo de 15 kg	1,0 - 1,2 kg*	-	A	379,31 €
Rockfon Mono® Acoustic Elegant Render Color-all - Enlucido de acabado (Color-all)	-	Según Color	Cubo	Cubo de 15 kg	1,5 kg	-	B	758,63 €
Rockfon Mono® Acoustic Elegant Render Color-all Custom - Enlucido de acabado (Color-all Custom)	-	344757	Cubo	Cubo de 15 kg	1,5 kg	-	C	948,29 €
Trampilla de acceso	400 x 400**	364357	Pieza	Pieza	-	40	B	173,00 €
	600 x 600**	364026	Pieza	Pieza	-	40	B	199,00 €
Rockfon Mono Acoustic Herramienta Flexible	-	345488	Caja	5 Piezas	-	-	C	264,75 €
Rockfon Mono Acoustic Cuchillo de Cantos	-	345483	Pieza	Pieza	-	-	C	66,19 €
Rockfon Mono Acoustic Herramienta de Control	-	345487	Pieza	Pieza	-	-	C	66,19 €

* Consumo teórico que no tiene en cuenta las diferentes integraciones y acabados periféricos

** Otras dimensiones, consútenos.

*** Solicitudes para muestras a validar de antemano, por favor consútenos.

Rockfon recomienda la implementación del sistema Rockfon Mono Acoustic de su red de instaladores autorizados.

Rockfon no puede garantizar la miscibilidad de colores de diferentes producciones

**** Disponibles hasta finalizar stock

Chicago Metallic Monolithic

Perfilería diseñada específicamente para la instalación de Rockfon Mono® Acoustic

Referencia 2021 Referencia CMC	Descripción	Long. (m.)	Piezas/ Caja	Unidad de venta	m./ Caja	kg/ Caja	Caja/ Palet	kg/ Palet	Calidad de servicio	€
170359 56602069	Perfil Primario Mono 3600	3,600	20	ml	72,00	39,05	32	1249	B	ver sección perfilería
310101 52343069	Perfil Secundario Mono 1200	1,200	50	ml	60,00	25,00	48	1200		ver sección perfilería
166777 5110-69	Perfil Perimetral Mono 3050	3,050	10	ml	30,50	10,74	60	645		ver sección perfilería
211184 HDC W2 AX087X500P	Clip de remate	H = 40 mm	500	Unidad	-	4,03	-	-		ver sección perfilería

Rockfon® System Mono Acoustic

Diagrama para la instalación de Rockfon Mono® Acoustic

- 1: Sistema de perfilería y suspensión de los componentes
- 2: Paneles de lana de roca Rockfon Mono Acoustic
- 3: Tornillos y arandelas para la fijación de los paneles, arandelas al centro de los paneles
- 4: Recubrimiento de las juntas entre los paneles
- 5: Enlucido proyectado Rockfon Mono Acoustic

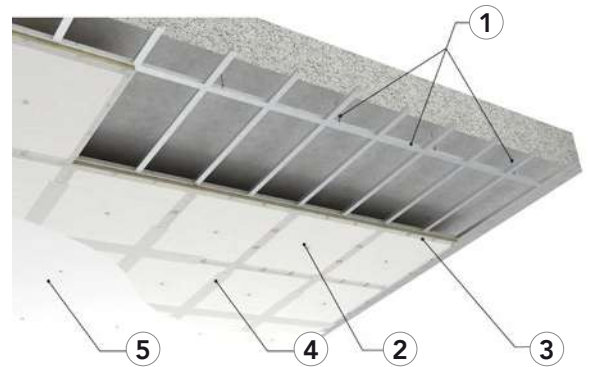

Precios siempre actualizados en www.rockfon.es

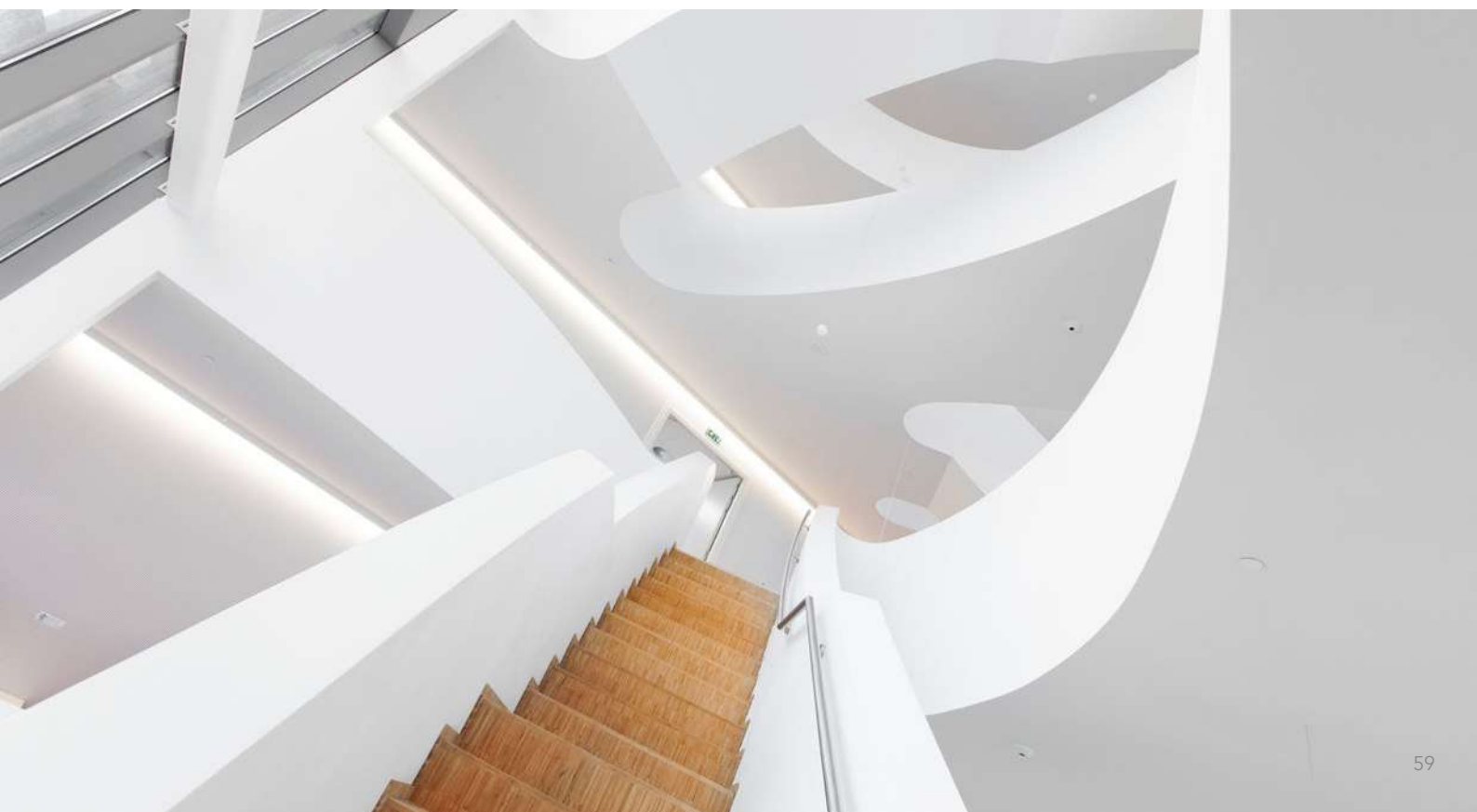

Rockfon Pacific®

- Panel económico con una superficie de calidad estándar
- Absorción acústica de clase A. Panel ligero de 12 mm de espesor
- Disponible en una gama básica de tamaños con perfilería vista o semivista
- Fácil de limpiar con ayuda de un aspirador



$\alpha_w: 0,90$
(Clase A)



A1



82 %



Hasta un 100 % HR.

Canto	Tipo de perfilería	Dimensiones (mm)	Referencia	Cantidad mínima	Unidad de Venta	Paneles / Caja	m ² / Caja	Cajas / Palet	m ² / Palet	Calidad de servicio	€/m ²
A15	T15/T24	600 x 600 x 12	269809	Palet	Palet	40	14,40	10	144,00	A	10,45 €
A24	T24	1200 x 600 x 12	269831			20					10,45 €
E15	T15	600 x 600 x 12	306953	Palet	Palet	20	7,20	20	144,00	A	20,86 €
E24	T24	600 x 600 x 12	306908			20					19,86 €

Rockfon Rocklux®

- Campana de aislamiento acústico para limitar las transmisiones de sonido de los elementos técnicos incrustados en el techo
- Ideal en combinación con productos de la gama Rockfon dB para una máxima privacidad
- Adecuado para una amplia gama de instalaciones técnicas en diferentes tamaños
- Fácil de instalar



Hasta un 100 % HR.



A1

Dimensiones del producto doblado en caja (mm)	Referencia	Cantidad mínima	Unidad de Venta	Paneles / Caja	Caja / Palet	Calidad de servicio	€/pieza
1105 x 1105 x 30 * para 600 x 600	259227	Caja	Caja	8	4	B	204,96 €
1780 x 745 x 30 ** para 1200 x 300	259228						204,96 €

Rockfon Rocklux se entrega desmontado y debe montarse. Sus dimensiones internas / externas una vez ensambladas son:

* 725x725x130 / 785x785x160 mm: adecuado para instalaciones técnicas en dimensiones modulares: 600x600, 625x625, 675x675 mm

** 1400x365x130 / 1460x425x160 mm: adecuado para instalaciones técnicas en dimensiones modulares: 1200x300, 1250x312.5, 1350x300 mm.

Utilice 2 piezas de Rockfon Rocklux 1105x1105x30 mm, unidas con cinta de aluminio, para sistemas técnicos en las siguientes dimensiones modulares: 1200x600, 1250x625, 1350x600 mm.

Las dimensiones internas incluyen una sobremedida mínima de 50 mm (total) para posibles protuberancias de los sistemas de iluminación.

Rockfon® Rockshed

- Se adapta perfectamente a las restricciones técnicas de los edificios industriales, especialmente en términos de confort acústico
- Alta absorción acústica y aislamiento térmico



$\alpha_{w,v}$: **1,00**
(Clase A)



A1
Negro y Galet: Clase A2-s1,d0



Hasta un
100 % HR.



50 mm : $\lambda_D = 37$ mW/mK / R = 1,35 m²K/W
75 mm : $\lambda_D = 37$ mW/mK / R = 2,00 m²K/W

Producto	Canto	Tipo de perfilera	Dimensiones (mm)	Referencia	Cantidad mínima	Unidad de Venta	Paneles / Caja	m² / Caja	Cajas / Palet	m² / Palet	Calidad de servicio	€/m²					
Rockshed Blanco*	<p>A35</p>	T35	1500 x 1000 x 50	136556	Palet	Palet	6	9,00	4	36,00	B	32,36 €					
			1500 x 1000 x 75	136561	Palet	Palet	4	6,00				40,04 €					
Rockshed Negro			1500 x 1000 x 50	280113	Caja	Caja	6	9,00				36,00	32,36 €				
			1500 x 1000 x 75	280125	Caja	Caja	4	6,00				24,00	40,04 €				
Rockshed Mastic					1500 x 1000 x 50	121753	207 m²	Caja				6	9,00		36,00		32,36 €

* Los acabados de 50 y 75 mm. de espesor son miscibles.
Atención al levantar la caja (peso superior a 30 kg).

Rockfon® Samson

Producto	Canto	Tipo de perfilera	Dimensiones (mm)	Referencia	Cantidad mínima	Unidad de Venta	Paneles / Caja	m² / Caja	Cajas / Palet	m² / Palet	Calidad de servicio	€/m²
Rockfon® Samson	<p>A24</p>	Rockfon® System T24 A	600 x 600 x 40	37614	75 m²	Caja	20	7,20	6	43,20	B	55,54 €
			1200 x 600 x 40	37616			10	7,20	6	43,20	B	55,54 €
			1800 x 600 x 40	231167			6	6,48	8	51,84	C	55,54 €
			2400 x 600 x 40	65517			8	11,52	6	69,12	B	61,61 €
			1200 x 1200 x 40	179532			5	7,20	5	36,00	C	61,61 €
	<p>A HAT</p>	Rockfon® System HAT A	600 x 600 x 40	37614			20	7,20	6	43,20	B	55,54 €
			1200 x 600 x 40	37616			10	7,20	6	43,20	B	55,54 €



Rockfon® Senses - Panel mural

- Los paneles acústicos de pared Rockfon Senses están disponibles en cinco superficies naturales para fomentar el bienestar en los interiores
- El acabado está hecho a mano de materiales orgánicos: flores fragantes, hierbas y hojas de prados alpinos.
- Rockfon Senses ha sido creado en colaboración con Organoid
- Óptima acústica gracias al panel de lana mineral detrás del acabado orgánico

Panel mural Rockfon Senses: 5 superficies naturales de fibras vegetales



Producto	Canto	Dimensiones (mm)	Referencia	Cantidad mínima	Unidad de Venta	Paneles / Caja	m² / Caja	Caja / Palet	m² / Palet	Calidad de servicio	€/pza
Moss	A	Cuadrado 1160 x 1160 x 40	310996	Caja	Caja	1	1,35	24	32,30	C	1.621,60 €
		Rectángulo 1760 x 1160 x 40	311363				2,04	24	48,98		1.837,82 €
Alpine		Cuadrado 1160 x 1160 x 40	310950				1,35	24	32,30		1.621,60 €
		Rectángulo 1760 x 1160 x 40	311006				2,04	24	48,98		1.837,82 €
Liberty		Cuadrado 1160 x 1160 x 40	310966				1,35	24	32,30		1.081,07 €
		Rectángulo 1760 x 1160 x 40	311243				2,04	24	48,98		1.297,29 €
Leaves		Cuadrado 1160 x 1160 x 40	310967				1,35	24	32,30		1.081,07 €
		Rectángulo 1760 x 1160 x 40	311350				2,04	24	48,98		1.297,29 €
Bloom		Cuadrado 1160 x 1160 x 40	310968				1,35	24	32,30		1.297,29 €
		Rectángulo 1760 x 1160 x 40	311354				2,04	24	48,98		1.513,49 €

Accesorios para Rockfon® Senses (panel mural)*

Producto	Descripción	Desglose	Referencia	Cantidad mínima	Unidad de Venta	Calidad de servicio	€/caja
Kit de fijación en pared directo Rockfon Eclipse® (distancia de 15 mm)**	Para paneles: Cuadrado 1160 - Rectángulo 1760	2 perfiles de fijación mural 15 mm, 2 perfiles de fijación para paneles, 2 distanciadores M8 y 2 pernos espaciadores M8 x 10 mm	319426	Caja	Caja	B	47,88 €
Kit de fijación en pared escalonado Rockfon Eclipse® (distancia de 65 mm)**	Para paneles: Cuadrado 1160 - Rectángulo 1760	2 perfiles de fijación mural 65 mm, 2 perfiles de fijación para paneles, 2 distanciadores M8 y 2 pernos espaciadores M8 x 60 mm	319427				54,60 €

* Sólo garantizamos la integridad del sistema si se ha instalado con uno de los dos kits de fijación Rockfon.

** Existen varios métodos de instalación dependiendo de la forma del panel mural Rockfon Senses.

Consulte la guía de instalación del sistema Rockfon® Eclipse Wall.

Concepto	Cantidad	€/envío
Gastos de envío	1 - 24	242,69 €
	Otras cantidades	Consultar

Rockfon® Universal Baffle

- Soluciones acústicas creativas e innovadoras, disponibles en Blanco Universal y en 31 colores duraderos, de tonalidades desde sùtiles a llamativas que inspirarán y complementarán cualquier diseño de plenum abierto
- Ideal para áreas de masa térmica o donde se requiere acceso frecuente a los servicios o sin obstáculos
- Viene con un marco robusto que protege los cantos del panel de daños
- Disponible con múltiples posibilidades de diseño de suspensión

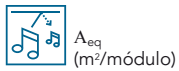

A_{eq}
(m²/módulo)



A2-s1, d0



Blanco (77%)
Charcoal (4%)
Color-all (Depende del color)



Clase B
(40°C, 95% RH)

Producto	Canto	Marco	Dimensiones (mm)	Referencia	Cantidad mínima	Unidad de Venta	Paneles / Caja	m ² / Caja	Cajas / Palet	m ² / Palet	Calidad de servicio	€/panel
Rockfon® Universal Baffle Blanco	2F	2F - 2 lados enmarcados**	1200 x 300 x 50	280067	Caja	Caja	12	4,32	9	38,88	B	43,97 €
			1200 x 450 x 50	280066	75 uds.		6	3,24	12	38,88	C	59,42 €
			1200 x 600 x 50	280064	Caja		6	4,32	9	38,88	B	72,86 €
	4F	4F - 4 lados enmarcados (blanco)	1200 x 300 x 50	280063	Caja		12	4,32	9	38,88	B	75,75 €
			1200 x 450 x 50	280060	75 uds.		6	3,24	12	38,88	B	91,22 €
			1200 x 600 x 50	280059	Caja		6	4,32	9	38,88	B	104,65 €
			1800 x 300 x 50	287989	75 uds.		6	3,24	15	48,60	C	147,74 €
			1800 x 600 x 50	290930	75 uds.		6	6,48	9	58,32	C	192,68 €

* Unidad de facturación es 1 panel

** Los paneles Rockfon Universal Baffle con 2 lados enmarcados están disponibles solo en blanco.

*** Los paneles Rockfon Universal Baffle con 4 lados enmarcados están disponibles en todos los colores Rockfon Color-all excepto Mercury 62. Para el color del marco es necesario proporcionar el código RAL deseado. Para los baffles Color-all, la cantidad mínima es de 75 unidades. Consúltenos para más detalles.

Accesorios para Rockfon® System Universal Baffle

Producto	Dimensiones (mm)	Referencia	Cantidad mínima	Unidad de Venta	Piezas / Caja	Cajas / Palet	Calidad de servicio	€/caja
Juego de Suspensión Design	-	233134	Caja	Caja	12	-	B	148,21 €
Riel de Soporte Rockfon Baffle, 1,0 mm Galva	3000 x 30 x 30	283313			8	-		258,13 €
Riel de Soporte Rockfon Baffle, 1,0 mm, Blanco	3000 x 30 x 30	283324			8	-		664,17 €
Riel de Soporte Rockfon Baffle, 1,0 mm, Negro	3000 x 30 x 30	283326			8	-		664,17 €
Clip de Fijación Rockfon Baffle + Perno M6	-	283330			24	-		48,54 €
Conector de Riel de Soporte Rockfon Baffle***	-	283327			48	-		275,30 €
Tope de Riel de Soporte Rockfon Baffle***	-	283337			48	-		254,71 €
Perfil primario T24 Click 3600	3600	155132 2800S1001			15	70		Ver en sección perfilera
Perfil secundario T24 Click 1200	1200	158088 2894S3001			45	72		
Perfil secundario T24 Click 1800	1800	155135 2896S3001			25	60		
Cuelgues rápidos HH 320	-	182123 QH HH 320 QH018018	100	72				

Rockfon® System Universal Baffle

Solución Rockfon
Baffle Riel de Soporte



Solución Rockfon
Baffle T24

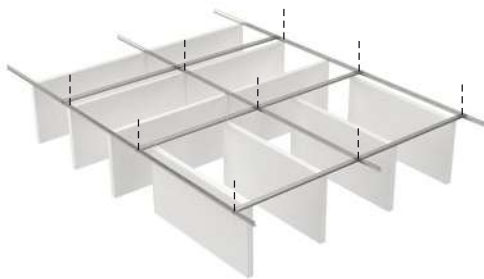

Solución Rockfon Baffle con el
juego de suspensión Design

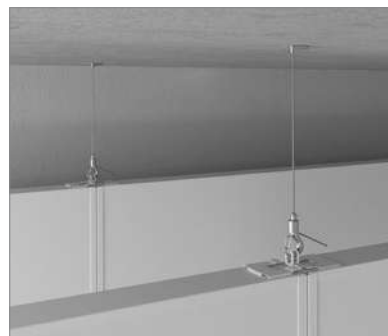

Detalles de todos los
Rockfon Universal Baffles



Rockfon Universal Baffles –accesorio multifunción presente en todos los baffles con ojal I de suspensión abierto en posición vertical.



Perforaciones en el extremo de los baffles para garantizar una buena alineación.

“
VER VIDEO
DE INSTALACIÓN
EN LA WEB
”

Rockfon Humitec® Baffle

- Soluciones acústicas flexibles de suspensión libre, perfectas para ambientes interiores húmedos o duros o para áreas que requieren limpieza regular
- Fabricado para resistir ambientes húmedos y corrosivos de Clase D
- Viene con un marco robusto y duradero que protege los cantos del panel de daños y asegura la limpieza
- Ideal para áreas donde se requiere acceso frecuente o sin obstáculos a los servicios



A_{eq} (m²/módulo)
 A2-s1, d0
 85 %
 Clase D (40°C, 95% RH)

Canto	Marco	Dimensiones (mm)	Referencia	Cantidad mínima	Unidad de Venta	Paneles / Caja	m ² / Caja	Cajas / Palet	m ² / Palet	Calidad de servicio	€/panel
4F	4F - 4 lados enmarcados	1200 x 600 x 50	280146	Caja	Caja	6	4,32	9	38,88	B	121,15 €
		1200 x 450 x 50	280151	75 unidades			3,24	12		C	105,20 €

Accesorios para Rockfon System Humitec Baffle

Referencia	Producto	Dimensiones (mm)	Cantidad mínima	Unidad de Venta	Unidades / Caja	Cajas / Palet	Calidad de servicio	€/caja
283335 FH B D D11	Soporte de Fijación Directa ECR	-	-	Caja	Caja	24	-	142,08 €
288098	Varilla roscada M6, 30 mm, ECR	-	-			48	-	Consultar
211196 NUT D M6 D10014	Tuerca M6 ECR	-	-			100	-	Consultar
211197 CAP D M6 D10416	Tapa protectora M6	-	-			100	-	Consultar
211195 TR D M6 D10012	Varilla roscada M6, 1000 mm, ECR	-	-			100	-	B
158036 D2800S1001	Perfil primario T24 ECR Click 3600	3600	-			15	70	*Ver en la sección perfilera
216991 D2894S3001	Perfil secundario T24 ECR Click 1200	1200	-			45	72	
189037	Suspensión Nonius ECR, clase D (negro)	-	-			50	-	Consultar

Precios sin IVA.



Rockfon® Industrial Baffle

- Soluciones acústicas funcionales y suspendidas para entornos industriales ruidosos
- Disponible en una superficie natural y resistente
- Ideal para áreas donde se requiere acceso frecuente o sin obstáculos a los servicios
- Viene con una variedad de opciones de montaje rápido y fácil

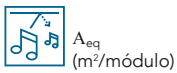

Canto	Marco	Dimensiones (mm)	Referencia	Cantidad mínima	Unidad de Venta	Paneles / Caja	m ² / Caja	Cajas / Palet	m ² / Palet	Calidad de servicio	€/panel
 2F	2F - 2 lados enmarcados	1200 x 600 x 50	280141	Caja	Caja	6	4,32	9	38,88	B	70,84 €
		1200 x 450 x 50	280143	75 unidades			3,24	12		C	58,01 €

Accesorios para Rockfon System Industrial Baffle

Referencia	Producto	Dimensiones (mm)	Cantidad mínima	Unidad de Venta	Piezas / Caja	Cajas / Palet	Calidad de servicio	€/caja
	283313 Riel de Soporte Rockfon Baffle, 1,0 mm Galva	3000 x 30 x 30	Caja	Caja	8 pzas/ caja	-	B	258,13 €
	283324 Riel de Soporte Rockfon Baffle, 1,0 mm, Blanco	3000 x 30 x 30			8 pzas/ caja	-		664,17 €
	283326 Riel de Soporte Rockfon Baffle, 1,0 mm, Negro	3000 x 30 x 30			8 pzas/ caja	-		664,17 €
	283330 Clip de Fijación Rockfon Baffle + Perno M6	2 pzas/baffle			24 pzas/ caja	-		48,54 €
	283327 Conector de Riel de Soporte Rockfon Baffle	1 pza/Riel de Soporte			48 pzas/ caja	-		275,30 €
	283337 Tope de Riel de Soporte Rockfon Baffle	2 pzas/fila			48 pzas/ caja	-		254,71 €
	155132 2800S1001 Perfil primario T24 Click 3600	3600			15 pzas/ caja	70		*ver en sección perfilaría
	158088 2894S3001 Perfil secundario T24 Click 1200	1200			45 pzas/ caja	72		
	182123 QH HH 320 QH018018 Cuelgues rápidos HH 320	-	100 pzas/ caja	72				



Rockfon VertiQ®

- Paneles murales estéticos, duraderos y de elevada absorción acústica
- La variedad de colores, opciones de instalación y tipos de canto disponibles proporcionan una amplia variedad de posibilidades de diseño
- Excelente rendimiento en términos de reacción al fuego y resistencia a la humedad



α_w : 1,00
(Clase A)



A2-s1,d0



Blanco 72 %
Gris claro 61%
Gris oscuro 33 %
Negro 5 %



Hasta un 100 % HR.

Blanco



Gris claro



Gris oscuro



Negro



Rockfon® System VertiQ® T24 A Wall

Producto	Canto	Tipo de perfilera	Dimensiones (mm)	Referencia	Cantidad mínima	Unidad de Venta	Paneles / Caja	m² / Caja	Cajas / Palet	m² / Palet	Calidad de servicio	€/m²
Blanco	 A24	Rockfon System VertiQ T24 A Wall	1200x1200x40**	187618	Caja	Caja	6	8,64	4	34,56	C	131,39 €
			2700x1200x40***	227289			4	12,96	6	77,76		
Gris osuro			1200x1200x40**	225585			6	8,64	4	34,56		
			2700x1200x40***	226334			4	12,96	6	77,76		
Gris claro			1200x1200x40**	101235			6	8,64	4	34,56		
			2700x1200x40***	101236			4	12,96	6	77,76		
Negro			1200x1200x40**	188470			6	8,64	4	34,56		
			2700x1200x40***	222107			4	12,96	6	77,76		

* Solo para los productos blancos y gris oscuro. Consúltenos para los productos de color.

*** Dimensiones exactas: 2692 x 1192 x 40

** Dimensiones exactas: 1192 x 1192 x 40

Accesorios Rockfon® System VertiQ® T24 A Wall

	Producto	Dimensiones (mm)	Referencia	Cantidad mínima	Unidad de Venta	Piezas / Caja	Cajas / Palet	Calidad de servicio	€	
	Perfil en J, L=3050mm, Blanco (RAL 9003)	25 x 40 x 13 mm	166772 142340001	Caja	Caja	18	35	B	*Ver en sección perfilera	
	Perfil en J, L=3050mm, Gris (RAL 9006)		166874 14234004			18	35			
	Perfil en J, L=3050mm, Negro (RAL 9005)		227312 14234088			18	35			
	Perfil primario, Blanco (RAL 9003)	38 x 24 mm	155132 2800S1001	Caja	Caja	15	70	B	*Ver en sección perfilera	
	Perfil primario, Gris 04 (RAL 9006)		166859 2800S104			-	15			70
	Perfil primario, Negro 88 (RAL 9004)		2800S188			Caja	15			70
	Perfil secundario, Blanco (RAL 9003)		243823 2854S3001			Caja	45			72
	Perfil secundario, Gris 04 (RAL 9006)		2854S304			-	45			72
	Perfil secundario, Negro 88 (RAL 9004)	2854S388	-	45	72					
	Clip SMF*	-	314291	Caja	Caja	100	-		83,77 €/caja	
	Pata de fijación **	-	99332	Caja	Caja	50	-		77,79 €/caja	
	Pierna de apoyo	38 x 24 mm	283999	Caja	Caja	50	-		73,76 €/caja	
	Herramienta de desmontaje	-	102460	Caja	Caja	1	-		36,46 €/caja	

* Cuando el último perfil J debe instalarse por última vez, el clip SMF se ajustará debajo del perfil para permitir el desmontaje del sistema.

** Brinda soporte para los paneles cuando se instalan paneles en varias alturas que no descansan en el suelo o en los zócalos.

Rockfon® System VertiQ® HAT A Wall





Producto	Canto	Tipo de perfilera	Dimensiones (mm)	Referencia	Cantidad mínima*	Unidad de Venta	Paneles / Caja	m² / Caja	Cajas / Palet	m² / Palet	Calidad de servicio	€/m²
Wall Blanco	 A HAT	Rockfon System VertiQ HAT A Wall	1172 x 1172 x 40	188500	Caja	Caja	6	14,06	4	32,96	C	131,39 €
			2672 x 1172 x 40	188468			4	12,53	6	75,18		
Wall Gris osuro			1172 x 1172 x 40	225587			6	8,24	4	32,96		
			2672 x 1172 x 40	226335			4	12,53	6	75,18		
Wall Gris claro			1172 x 1172 x 40	101237			6	8,24	4	32,96		
			2672 x 1172 x 40	101238			4	12,53	6	75,18		
			1172 x 1172 x 40	188471			6	8,24	4	32,96		
			2672 x 1172 x 40	188473			4	12,53	6	75,18		

* Solo para el producto blanco. Consúltenos para los productos de color.

** Dimensión modular: 1200 x 1200 x 40

*** Dimensión modular: 2700 x 1200 x 40

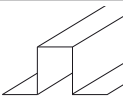
Accesorios Rockfon® System VertiQ® HAT A Wall

	Producto	Dimensiones (mm)	Referencia	Cantidad mínima*	Unidad de Venta	Piezas / Caja	Cajas / Palet	Calidad de servicio	€	
	Perfil en J, L=3050mm, Blanco (RAL 9003)	25 x 40 x 13	166772 142340001	Caja	Caja	18	35	B	*Ver en sección perfilera	
	Perfil en J, L=3050mm, Gris (RAL 9006)	25 x 40 x 13	166874 14234004			18	35			
	Perfils en J, L=3050mm, Negro (RAL 9005)	25 x 40 x 13	227312 14234088			18	35			
	Perfiles principales* HAT Blanco	2700	100341			10	30			
	Perfiles principales* HAT Gris		100344			10	30			
	Perfiles intermedios* HAT Blanco	1148	100343			20	30			
	Perfiles intermedios* HAT Gris		100345			20	30			
	Clip SMF**	-	314291			100	-			83,77 €/caja
	Pierna de apoyo***	38 x 24	283999			50	0			73,76 €/caja
	Herramienta de desmontaje	-	102460			1	-			36,46 €/caja

* Productos disponibles únicamente en blanco y en gris oscuro.

** Cuando el último perfil J debe instalarse por última vez, el clip SMF se ajustará debajo del perfil para permitir el desmontaje del sistema.

***Brinda soporte para los paneles cuando se instalan paneles en varias alturas que no apoyan en el suelo o en los zócalos.

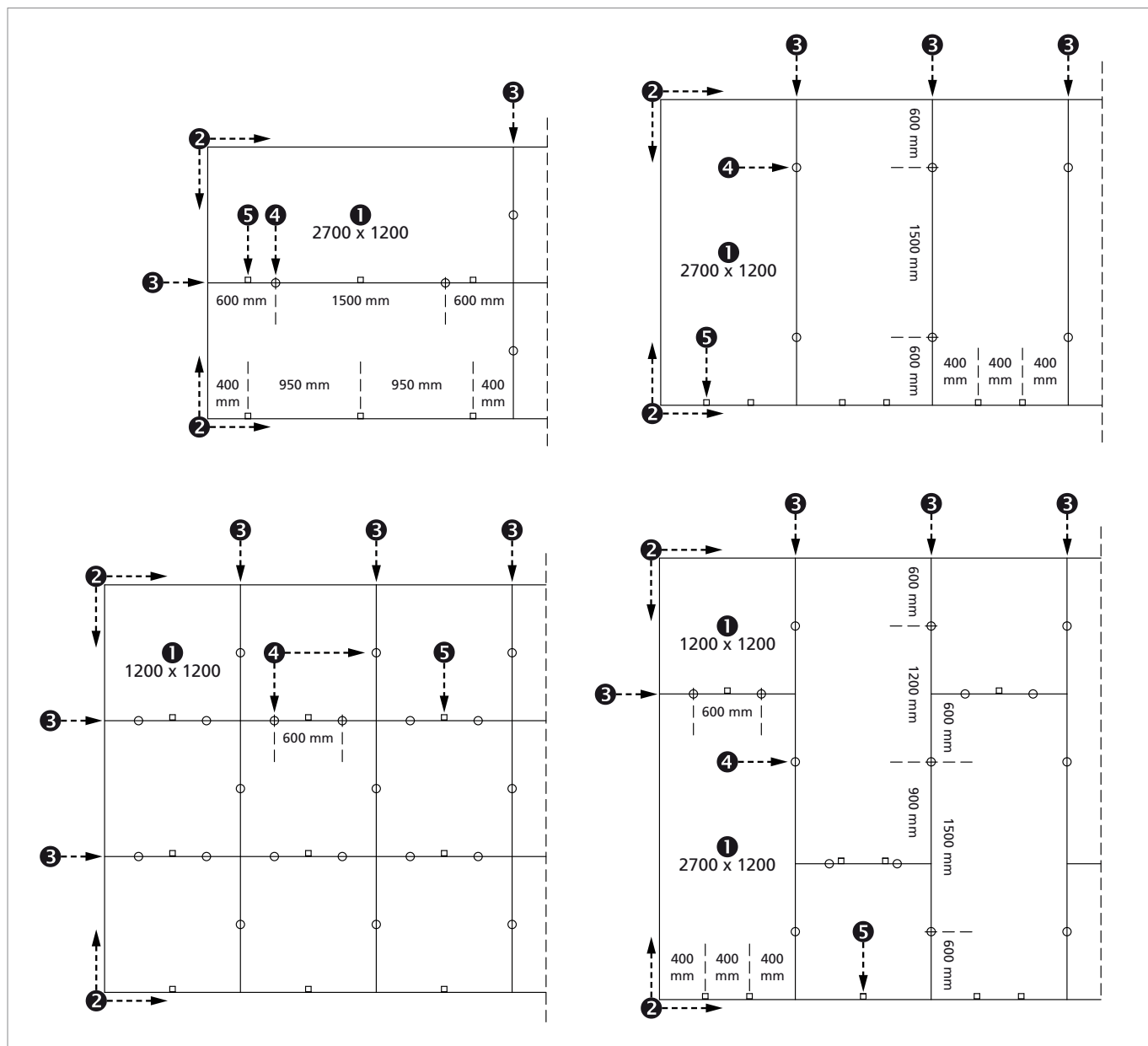



“
VER VIDEO
DE INSTALACIÓN
EN LA WEB
”

Rockfon® System VertiQ® C Wall

Producto	Canto	Tipo de perfilera	Dimensiones (mm)	Referencia	Cantidad mínima	Unidad de Venta	Paneles / Caja	m ² / Caja	Cajas / Palet	m ² / Palet	Calidad de servicio	€/m ²
C Wall Blanco		Rockfon System VertiQ C Wall	2400 x 600 x 40	174029	Caja	Caja	4	5,76	6	34,56	B	220,13 €
C Wall Gris oscuro				174030								
C Wall Gris claro				174031								
C Wall Negro				174032								

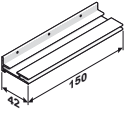
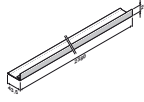
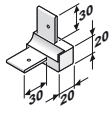
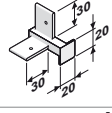
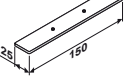
Accesorios Rockfon® System VertiQ® C Wall

	Producto	Dimensiones (mm)	Referencia	Cantidad mínima	Unidad de Venta	Piezas / Caja	Calidad de servicio	€/caja
	Pestaña de fijación	150 x 42 x 19	129766	Caja	Caja	50	B	169,95 €
	Perfil periférico L*	2380 x 43,5 x 20	155792	Caja	Caja	8		272,28 €
	Ángulo exterior entrando	43,5 x 20 x 20	247532	Caja	Caja	4		90,73 €
	Ángulo interior saliente	43,5 x 20 x 20	156073	Caja	Caja	4		81,07 €
	Clave Sistema S	150 x 25 x 2	127590	Caja	Caja	50		219,42 €
	Tornillos de sujeción	M4 x 5	130662	Caja	Caja	500		19,76 €

Para otras dimensiones, consúltenos.

*Disponibile solo en color Aluminio.

Diagrama de montaje

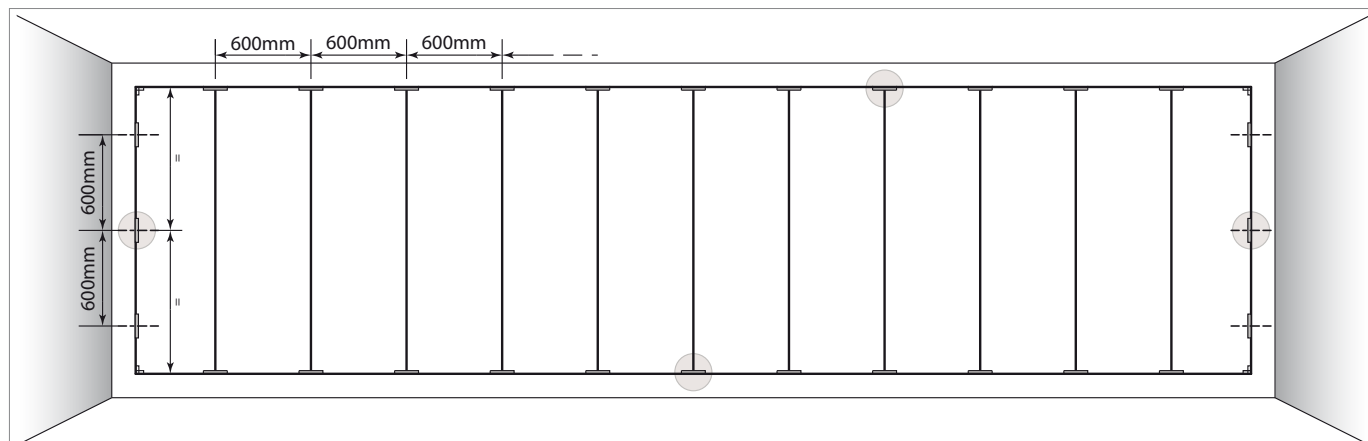

Rockfon VertiQ® Metal

- Paneles murales estéticos, duraderos y de alta absorción acústica
- Excelentes prestaciones acústicas y de reacción al fuego
- Fácil de instalar



α_w : **0,95**
(Clase A)



A2-s2,d0



Reflexión de la luz
según colores



Hasta un
100 % HR.

Producto	Canto	Tipo de perfilera	Dimensiones (mm)	Referencia	Cantidad mínima	Unidad de Venta	Paneles / Caja	m ² / Caja	Cajas / Palet	m ² / Palet	Calidad de servicio	€/m ²
Metal Ral9003	A	Sistema S*	1200 x 1200 x 40**	273031	Caja	Caja	2	2,88	12	34,56	B	Consultar
Metal Ral9005				273033								
Metal Ral9006				273034								

* Este sistema no requiere ningún accesorio adicional.

**Dimensiones exactas: 1190 x 1190 x 40

Accesorios Rockfon VertiQ® Metal*



Escuadra de fijación mural inferior fijada a la pared.



Conector entre paneles Rockfon VertiQ.

* Estos accesorios vienen incluidos con los paneles.

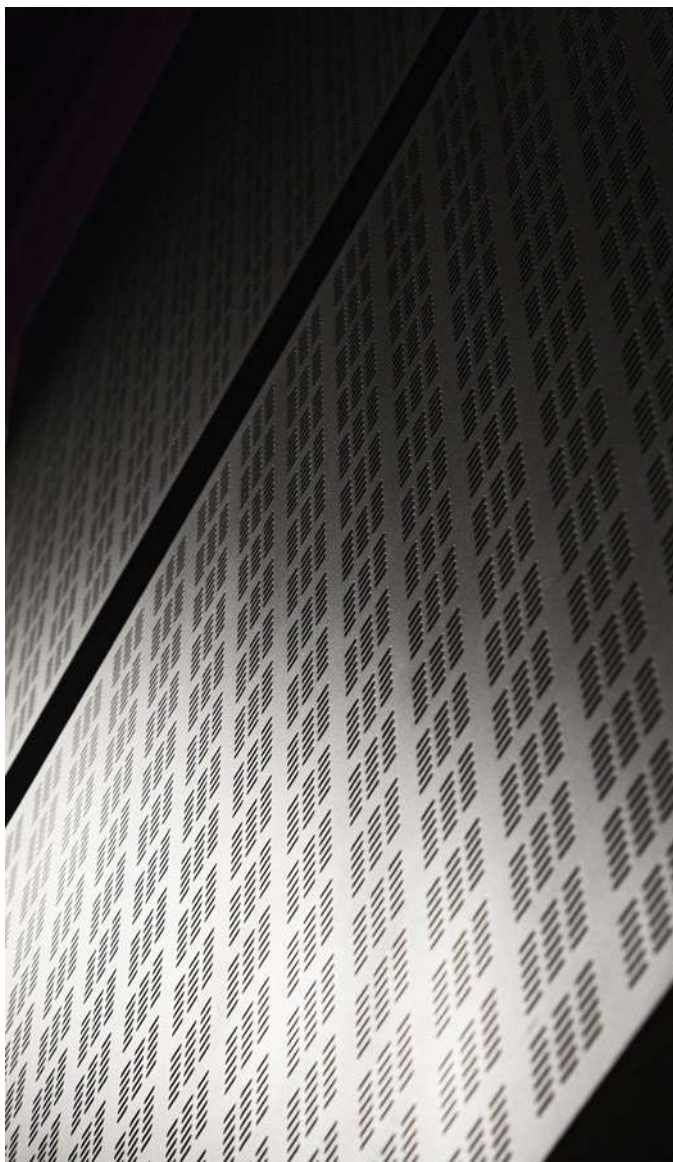

Otros accesorios para techos modulares

Producto	Paneles compatibles	Referencia	Cantidad mínima	Unidad de Venta	unidades / Caja	kg / Caja	Caja / Palet	Calidad de servicio	€	
Pegamento SwiftFix para Cantos As y B**	Rockfon Blanka Rockfon Blanka Activity Rockfon Color-all B (40mm) Rockfon Color-all Special B (40mm)	216747	Caja	Caja	Cubo de 10 litros	13,00	-	B	81,02 €/cubo	
Gancho para canto B 40mm		314294			100	-	-		171,87 €/caja	
Gancho para canto B 50-60mm		110759			100	-	-		137,24 €/caja	
Gancho para canto B 70-100mm		110760			50	-	-		132,77 €/caja	
Gancho para canto G		Rockfon Blanka			314695	100	-		-	57,36 €/caja
Relleno para perfiles T24 Blanco		-			211208	500	0,60		-	237,48 €/caja
Relleno para perfiles T24 Gris		-			182937	500	0,60		-	237,48 €/caja
Relleno para perfiles T24 Negro		-			336194	500	0,60		-	237,48 €/caja
Relleno para perfiles T15 Blanco		-			182935	500	0,60		-	237,48 €/caja
Relleno para perfiles T15 Gris		-			182936	500	0,60		-	237,48 €/caja
Cuchillo para canto X	Rockfon Blanka Rockfon Color-All Rockfon Medicare Plus	259250			1	-	-		85,26 €/pza	
Cuchillo para canto E		235564			1	-	100		106,05 €	
Marco canto X para luminaria		237040			1	1,22	100		65,13 €/pza	
Muelle de pared para paneles canto X		237264			100	0,60	-		Ver precio en la sección 'Perfilería / Accesorios / Clips y Clips para paneles'	
HDC1 - Clip anti-levantamiento*	Para paneles: esp. 15-20 mm (canto A), esp. 15-30 mm (canto E), esp. 20-25 mm (cantos X, M, Z).		100	1,33	48					
HDC2 - Clip anti-levantamiento*			150	1,60	48					
HDC3 - Clip anti-levantamiento*			100	1,30	96					

*Le recordamos que los clips anti-levantamiento HDC se adaptan exclusivamente a la instalación de perfilera Rockfon.

**Para conocer la cantidad de pegamento necesario para su proyecto, consulte el guía de consumo a continuación.

Un bote de pegamento (10 L, 13 kg) permite pegar aproximadamente 20 m² de techo.

Guía de consumo del pegamento

Pegamento	Dimensiones (mm)	
	600 x 600	1200 x 600
Rockfon® SwiftFix pegamento de base acuosa	0,39 - 0,65 kg/m ²	0,39 - 0,65 kg/m ²

Pintura para el acabado de los cantos

Producto	Paneles compatibles	Referencia	Cantidad mínima	Unidad de Venta	Calidad de servicio	€
Pintura Blanca*	Para Rockfon Artic, Rockfon Blanka, Rockfon Ekla, Rockfon Medicare, Rockfon Pacific, Rockfon Clean Space Pro, Rockfon Mono Acoustic	64956	1	Cubo de 2,5 l	C	124,89 €
Kit de reparación	Para todos los paneles Eclipse y Contour	263217		Bote de 450 ml		29,04 €
		314149		Bote de 250 ml		22,04 €

Después del corte: orden y entrega al mismo tiempo que los paneles.

*Este producto debe utilizarse dentro de los 6 meses a partir de su fabricación



Perfilería de Suspensión

Nuestra perfilería Chicago Metallic se divide en nueve categorías, para ofrecer una amplia gama de soluciones de alta calidad diseñadas para resistir a la corrosión y al fuego. Nuestra perfilería está disponible en versión estándar o puede modificarse con accesorios concebidos para responder a cualquier necesidad y hacer nuestros techos fáciles y seguros de instalar.



Descripción de las prestaciones de la perfilería Chicago Metallic



Reacción al fuego

La clasificación de reacción al fuego cumple con la norma EN 13501-1. Le perfilería en acero Chicago Metallic y sus accesorios no son combustibles.



Resistencia al fuego

La resistencia al fuego de la perfilería en acero Chicago Metallic cumple con la norma EN 13501-2.



Colores

La perfilería Chicago Metallic está disponible en muchos colores basados en la carta de colores del sistema RAL y NCS, medidos de acuerdo con ISO 7724-2 e ISO 7724-3. Los colores pueden desviarse ligeramente de sus referencias RAL y NCS. La perfilería Chicago Metallic está disponibles en acabado de brillo bajo, medio y alto con valores promedio de 5, 15 y 50 unidades, respectivamente. El brillo se mide según la norma EN 13523 parte 2 a un ángulo de 60°.



Resistencia a la corrosión

Los productos Chicago Metallic son de acero galvanizado en caliente, siguiendo el proceso de fabricación de Sendzimir, y cumplen con la clase de corrosión EN 13964 (A, B, D). Los sistemas estándar de Clase B están cubiertos de manera uniforme en ambos lados con 100 g / m² de zinc. La resistencia a la corrosión mejorada de los sistemas y accesorios de Clase C y D es debido a una capa uniforme en ambos lados de 100 g / m² y 275 g / m² de zinc respectivamente, y a una protección por una capa adicional de pintura de 20 micras de cada lado.



Capacidad de carga máxima

La capacidad de carga máxima (carga máxima kg/m² aplicable al sistema de perfilería sin exceder la deflexión permitida de los componentes individuales) cumple con la norma EN 13964. El valor acumulado de la deflexión del sistema (indicado en las fichas técnicas) no debe exceder la deflexión máxima recomendada por la clase estándar 1. Configuraciones especiales con tamaños de dimensión no estándar, como se menciona en las fichas técnicas, debe ser calculada específicamente por los Servicios Técnicos de Rockfon.

Códigos de colores



Blanco 001
RAL 9003

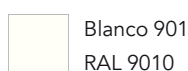

Blanco 901
RAL 9010



Blanco 01

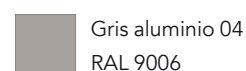

Gris aluminio 04
RAL 9006

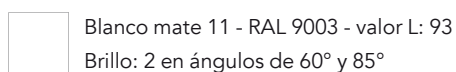

Blanco mate 11 - RAL 9003 - valor L: 93
Brillo: 2 en ángulos de 60° y 85°

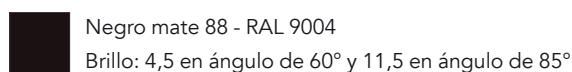

Negro mate 88 - RAL 9004
Brillo: 4,5 en ángulo de 60° y 11,5 en ángulo de 85°

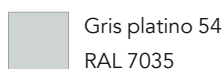

Gris platino 54
RAL 7035

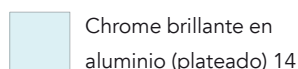

Chrome brillante en
aluminio (plateado) 14

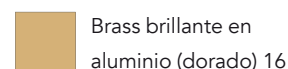

Brass brillante en
aluminio (dorado) 16

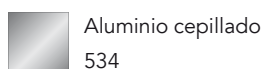

Aluminio cepillado
534

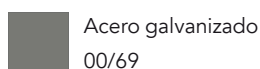

Acero galvanizado
00/69



Blanco 001 / Blanco 001 (8WW)
RAL 9003 / RAL 9003

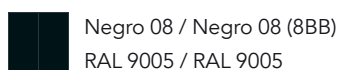

Negro 08 / Negro 08 (8BB)
RAL 9005 / RAL 9005

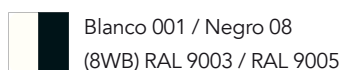

Blanco 001 / Negro 08
(8WB) RAL 9003 / RAL 9005

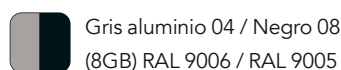

Gris aluminio 04 / Negro 08
(8GB) RAL 9006 / RAL 9005

Los códigos RAL indican la coincidencia de color más parecida. El tono real de la perfilería puede desviarse ligeramente de los colores impresos.

Chicago Metallic T24 Click 2890 (clic)



A1



Clase B

Referencia 2021 Referencia CMC	Descripción		Long. (ml)	Piezas / Caja	ml / Caja	kg / Caja	Caja / Palet	kg / Palet	Calidad de servicio	€/ml
Disponible en blanco 001 y 901*										
155132 2800S1001	Primario	38 x 24 mm	3,600	15	54,00	19,47	70	1.363	B	1,77 €
163730 289130001	Perfil secundario	38 x 24 mm	0,300	150	45,00	13,08	70	916		4,09 €
158089 2892S3001	Perfil secundario	38 x 24 mm	0,600	45	27,00	8,20	70	574		1,77 €
163734	Perfil secundario	38 x 24 mm	0,900	50	45,00	13,06	72	940	C	3,27 €
158088 2894S3001	Perfil secundario	38 x 24 mm	1,200	45	54,00	15,71	72	1.131	B	1,77 €
170201 289530001	Perfil secundario	38 x 24 mm	1,500	50	75,00	26,44	36	952		1,77 €
155135 2896S3001	Perfil secundario	38 x 24 mm	1,800	25	45,00	16,20	60	973		2,06 €
180558 280033001	Primario	38 x 24 mm	4,050	25	101,25	35,94	50	1.797	B	2,06 €
183495 289233001	Perfil secundario	38 x 24 mm	0,675	75	50,63	14,72	70	1.030		1,77 €
183500 289433001	Perfil secundario	38 x 24 mm	1,350	50	67,50	19,58	36	705		1,77 €
Disponible en color blanco mate (Matt White 11)										
222377 2800S111	Primario	38 x 24 mm	3,600	15	54,00	32,04	70	1.363	B	1,86 €
222383 2892S311	Perfil secundario	38 x 24 mm	0,600	45	27,00	8,20	70	574		1,86 €
271365	Perfil secundario	38 x 24 mm	0,900	50	45,00	13,06	72	940	C	3,52 €
222387 2894S311	Perfil secundario	38 x 24 mm	1,200	45	54,00	15,90	72	1.148	B	1,86 €
Disponible en gris 04 y negro mate 88**										
166859 2800S104	Primario	38 x 24 mm	3,600	15	54,00	19,47	70	1.363	B	2,15 €
166860 2892S304	Perfil secundario	38 x 24 mm	0,600	45	27,00	8,20	70	574		2,15 €
166861 2894S304	Perfil secundario	38 x 24 mm	1,200	45	54,00	15,71	72	1.131		2,15 €
Remates en L con revestimiento - En colores 54 y 57										
-	Primario	38 x 24 mm	3,600	15	54,00	19,47	70	1.363	B	2,15 €
-	Perfil secundario	38 x 24 mm	0,600	45	27,00	8,20	70	574		2,15 €
-	Perfil secundario	38 x 24 mm	1,200	45	54,00	15,71	72	1.131		2,15 €

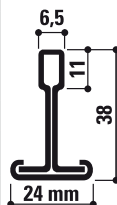

* Atención: el código indicado corresponde al color 001. Si desea el color blanco 901, por favor especifíquelo en su pedido.

** Atención: el código indicado corresponde al color 04. Si desea el color negro mate 88, especifíquelo en su pedido. Los precios publicos de perfiles negros mates 88 y gris 04 son los mismos.

Chicago Metallic T24 Hook 2850 (a gancho)



A1



Clase B

Referencia 2021 Referencia CMC	Descripción	Long. (ml)	Piezas / Caja	ml / Caja	kg / Caja	Caja / Palet	kg / Palet	Calidad de servicio	€/ml	
Disponibles en blanco 001 y 901*										
155132 2800S1001	Primario	38 x 24 mm	3,600	15	54,00	19,47	70	B	1,77 €	
243803 2852S3001	Perfil secundario	38 x 24 mm	0,600	45	27,00	8,20	70		574	1,77 €
243823 2854S3001	Perfil secundario (3 luces)	38 x 24 mm	1,200	45	54,00	15,70	72		1.131	1,77 €
180558 2800S3001	Primario	38 x 24 mm	4,050	25	101,25	35,94	50		1.797	2,06 €
180559 2852S3001	Perfil secundario	38 x 24 mm	0,675	75	50,63	14,72	42		618	2,06 €
180561 2854S3001	Perfil secundario	38 x 24 mm	1,350	50	67,50	19,58	36		705	2,06 €
184025 2851S3001	Perfil secundario	38 x 24 mm	0,300	150	45,00	13,08	36		471	4,09 €
180563 2855S3001	Perfil secundario	38 x 24 mm	1,500	50	75,00	26,44	36		952	2,06 €
244336 2856S3001	Perfil secundario (5 luces)	38 x 24 mm	1,800	25	45,00	16,20	60		973	2,06 €
Disponibles en gris 04 y negro mate 88**										
166859 2800S104	Primario	38 x 24 mm	3,600	15	54,00	19,47	70	B	2,15 €	
245923 2852S304	Perfil secundario	38 x 24 mm	0,600	45	27,00	8,20	70		574	2,15 €
245929 2854S304	Perfil secundario (3 luces)	38 x 24 mm	1,200	45	54,00	15,70	72		1.131	2,15 €
247492 2856S304	Perfil secundario (5 luces)	38 x 24 mm	1,800	25	45,00	16,20	60		973	2,92 €

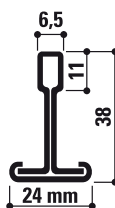

* Atención: el código indicado corresponde al color 001. Si desea el color blanco 901, por favor especifíquelo en su pedido.

** Atención: el código indicado corresponde al color 04. Si desea el color negro mate 88, especifíquelo en su pedido. Consúltenos por los colores 54 - 57.

Chicago Metallic T15 Click 2790 (clic)



A1



Clase B

Referencia 2021 Referencia CMC	Descripción		Long. (ml)	Piezas / Caja	ml / Caja	kg / Caja	Caja / Palet	kg / Palet	Calidad de servicio	€/ml
Disponible en blanco 001 y 901*										
166733 2700S1001	Primario universal	38 x 15 mm	3,600	15	54,00	17,12	50	856	B	1,77 €
166727 2794S3001	Perfil secundario	38 x 15 mm	1,200	45	54,00	13,73	72	989	B	1,77 €
166730 2792S3001	Perfil secundario	38 x 15 mm	0,600	45	27,00	7,10	70	497	B	1,77 €
202796 2700S3001	Primario universal	38 x 15 mm	2,700	30	81,00	25,51	50	1.275	C	2,06 €
202801 2794S3001	Perfil secundario*	38 x 15 mm	1,350	30	40,50	10,50	50	525	B	2,38 €
202798 2792S3001	Perfil secundario*	38 x 15 mm	0,675	75	50,63	13,00	42	546	C	2,38 €
Disponible en color blanco mate (Matt White 11)										
254222 2700S111	Primario	38 x 15 mm	3,600	15	54,00	17,12	50	856	B	1,86 €
254223 2792S311	Perfil secundario	38 x 15 mm	0,600	45	27,00	13,73	72	989		1,86 €
254224 2794S311	Perfil secundario	38 x 15 mm	1,200	45	54,00	7,10	70	497		1,86 €
Disponible en gris 04 y negro mate 88**										
226969 2700S104	Primario Universal	38 x 15 mm	3,600	15	54,00	17,12	50	856	B	2,15 €
226970 2792S304	Perfil secundario	38 x 15 mm	0,600	45	27,00	7,10	70	497	C	2,15 €
226971 2794S304	Perfil secundario	38 x 15 mm	1,200	45	54,00	13,73	72	989	C	2,15 €

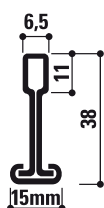

* Atención: el código indicado corresponde al color 001. Si desea el color blanco 901, por favor especifíquelo en su pedido.

**Atención: el código indicado corresponde al color 04. Si desea el color negro mate 88, especifíquelo en su pedido.

Chicago Metallic T15 Hook 2750 (a gancho)



A1



Clase B

Referencia 2021 Referencia CMC	Descripción		Long. (ml)	Piezas / Caja	ml / Caja	kg / Caja	Caja / Palet	kg / Palet	Calidad de servicio	€/ml
Disponible en blanco 001 y 901*										
166733 2700S1001	Primario Universal	38 x 15 mm	3,600	15	54,00	17,10	50	856	B	1,77 €
244186 2752S3001	Perfil secundario	38 x 15 mm	0,600	45	27,00	7,10	70	498	B	1,77 €
244250 2754S3001	Perfil secundario	38 x 15 mm	1,200	45	54,00	13,73	72	989	B	1,77 €
202796 2700S3001	Primario Universal	38 x 15 mm	2,700	30	81,00	25,51	50	1.275	C	2,06 €
203267 2754S3001	Perfil secundario***	38 x 15 mm	1,350	30	40,50	10,50	50	525	B	2,06 €
217087 2752S3001	Perfil secundario***	38 x 15 mm	0,675	75	50,63	13,00	42	546	C	2,06 €
Disponible en gris 04 y negro mate 88**										
226969 2700S104	Primario Universal	38 x 15 mm	3,600	15	54,00	17,10	50	856	B	2,15 €
245744 2754S304	Perfil secundario	38 x 15 mm	1,200	45	54,00	13,73	72	989	B	2,15 €
245733 2752S304	Perfil secundario	38 x 15 mm	0,600	45	27,00	7,10	70	497	C	2,15 €

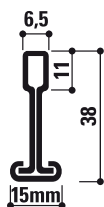

* Atención: el código indicado corresponde al color 001. Si desea el color blanco 901, por favor especifíquelo en su pedido.

**Atención: el código indicado corresponde al color 04. Si desea el color negro mate 88, especifíquelo en su pedido.

*** Disponible exclusivamente en blanco 001

Chicago Metallic T35 Hook 650 (a gancho)



A1



Clase B

Referencia 2021 Referencia CMC	Descripción		Long. (ml)	Piezas/ Caja	ml / Caja	kg / Caja	Caja / Palet	kg / Palet	Calidad de servicio	€/ml
Disponible en color galvanizado 00 *										
182710 6502000	Primario	38 x 35 mm	3,600	15	54,00	22,80	50	1.140	B	3,33 €
182706 6501000	Primario	38 x 35 mm	3,200	15	48,00	20,22	50	1.011	B	3,33 €
182718 6522000	Perfil secundario	38 x 35 mm	0,600	50	30,00	12,31	70	862	C	3,33 €
189588 6541000	Perfil secundario	38 x 35 mm	1,000	40	40,00	16,33	72	1.176	B	3,33 €
182722 6542000	Perfil secundario	38 x 35 mm	1,200	40	48,00	19,61	72	1.412	B	3,33 €
182724 6552500	Perfil secundario	38 x 35 mm	1,500	40	60,00	24,47	36	881	B	3,33 €
182728 6553000	Perfil secundario	38 x 35 mm	1,506	40	60,25	24,57	36	885	B	3,33 €
182732 6582500	Perfil secundario	38 x 35 mm	1,995	15	29,93	12,67	36	456	C	3,33 €
Disponible en blanco 001*										
166768 65020001	Primario	38 x 35 mm	3,600	15	54,00	22,80	50	1.140	B	3,53 €
180571 65010001	Primario	38 x 35 mm	3,200	15	48,00	20,22	50	1.011	B	3,53 €
180573 65220001	Perfil secundario	38 x 35 mm	0,600	50	30,00	12,31	70	862	B	3,53 €
187022 65410001	Perfil secundario	38 x 35 mm	1,000	40	40,00	16,33	72	1.176	C	3,53 €
180575 65420001	Perfil secundario	38 x 35 mm	1,200	40	48,00	19,61	72	1.412	B	3,53 €
180580 65525001	Perfil secundario	38 x 35 mm	1,500	40	60,00	24,47	36	881	B	3,53 €
180577 65530001	Perfil secundario	38 x 35 mm	1,506	40	60,25	24,57	36	885	B	3,53 €
180583 65825001	Perfil secundario	38 x 35 mm	1,995	15	29,93	12,67	36	456	C	3,53 €
Disponible en gris 04 y negro mate 88**										
182711 6502004	Primario	38 x 35 mm	3,600	15	54,00	22,80	50	1.140	C	4,19 €
182707 6501004	Primario	38 x 35 mm	3,200	15	48,00	20,22	50	1.011		4,19 €
182720 6522004	Perfil secundario	38 x 35 mm	0,600	50	30,00	12,31	70	862		4,19 €
6541004	Perfil secundario	38 x 35 mm	1,000	40	40,00	16,33	72	1.176		4,19 €
182723 6542004	Perfil secundario	38 x 35 mm	1,200	40	48,00	19,61	72	1.412		4,19 €
182725 6552504	Perfil secundario	38 x 35 mm	1,500	40	60,00	24,47	36	881		4,19 €
182730 6553004	Perfil secundario	38 x 35 mm	1,506	40	60,25	24,57	36	885		4,19 €
182733 6582504	Perfil secundario	38 x 35 mm	1,995	15	29,93	12,67	36	456		4,19 €

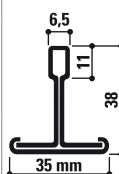

* Para los perfiles sin ranuras y cortados rectos, consúltenos

**Atención: el código indicado corresponde al color 04. Si desea el color negro mate 88, especifíquelo en su pedido. Perfil secundario en longitud = 1800 mm y longitud = 2400 mm: fabricación y precio sobre pedida

Colores

Código	Brillo	RAL similar
001	Blanco Global White 15%	RAL 9003
901	Blanco 901 15%	RAL 9010
04	Gris aluminio 35%	RAL 9006
88	Negro mate 5%	RAL 9004
534	Aluminio cepillado	

Código	Brillo	RAL similar
54	Gris platino 15%	RAL 7035
57	Carrara 15%	RAL 1015
14	Chrome brillante en aluminio (plateado)	
16	Brass brillante en aluminio (dorado)	

Chicago Metallic Ultraline 3500



A1



Clase C

Referencia 2021 Referencia CMC	Descripción		Long. (ml)	Piezas / Caja	ml / Caja	kg / Caja	Caja / Palet	kg / Palet	Calidad de servicio	€/ml
Disponible en colores 8WW - 8WB *										
286202 3500308WW	Perfil primario Ultraline ⁽¹⁾	41 x 14,3 mm	3,600	20	72,00	28,93	50	1.447	B	3,71 €
182094 3530308WW	Perfil primario Ultraline ⁽²⁾	41 x 14,3 mm	3,600	20	72,00	28,93	50	1.447	B	3,71 €
286195 3514308WW	Perfil secundario Ultraline	41 x 14,3 mm	1,200	40	48,00	18,83	70	1.318	B	3,71 €
286193 3512308WW	Perfil secundario Ultraline	41 x 14,3 mm	0,600	70	42,00	16,45	72	1.184	B	3,71 €
187610 3511308WW	Perfil secundario Ultraline ⁽¹⁾	41 x 14,3 mm	0,300	140	24,00	16,43	42	690	C	3,71 €
180585 3500338WW	Perfil primario Ultraline ⁽³⁾	41 x 14,3 mm	2,700	20	54,00	21,73	50	1.087	B	3,71 €
180587 3514338WW	Perfil secundario Ultraline	41 x 14,3 mm	1,350	40	54,00	21,18	36	762	B	3,71 €
180586 3512338WW	Perfil secundario Ultraline ⁽³⁾	41 x 14,3 mm	0,675	70	47,25	18,50	42	777	B	3,71 €
Disponible en colores 8GB e 8BB**										
182737 3500308GB	Perfil primario Ultraline ⁽¹⁾	41 x 14,3 mm	3,600	20	72,00	28,93	50	1.447	C	4,57 €
182774 3514308GB	Perfil secundario Ultraline	41 x 14,3 mm	1,200	40	48,00	18,83	70	1.318		4,57 €
182745 3512308GB	Perfil secundario Ultraline ⁽¹⁾	41 x 14,3 mm	0,600	70	42,00	16,45	72	1.184		4,57 €
182740 3500338GB	Perfil primario Ultraline ⁽³⁾	41 x 14,3 mm	2,700	20	54,00	21,73	50	1.087		4,57 €
182779 3514338GB	Perfil secundario Ultraline	41 x 14,3 mm	1,350	40	54,00	21,18	36	762		4,57 €
182772 3512338GB	Perfil secundario Ultraline ⁽³⁾	41 x 14,3 mm	0,675	70	47,25	18,50	42	777		4,57 €
Perfiles secundarios específicos										
3202807 57430001	Perfil secundario T-15 + conexión Ultraline	-	1,200	50	60,00	18,18	72	1.309	-	3,05 €
Accesorios específicos										
211185 UL BOLT M6 7608	Perno de anclaje	M6 x 30	-	100	-	0,65	-	-	B	225,00 €/caja
180592 UL PSH D7609	Ojal plástico	-	-	100	-	0,10	-	-	C	106,00 €/caja
180591 UL WC D3592	Clip Ultraline	-	-	100	-	2,11	-	-	C	287,00 €/caja
180589 UL CAP 3599	Pieza para cubrir encaje (atención: blanco americano)	-	-	100	-	0,52	-	-	C	192,00 €/caja



* Atención: el código indicado corresponde a la combinación de colores 8WW (blanco externo / interior 001). Si desea la combinación de colores de 8WB (exterior blanco 001 / interior negro 08), por favor especifíquelo en su pedido.

** Atención: el código indicado corresponde a la combinación de colores de 8GB (gris externo 04 / interior negro 08). Si desea la combinación de colores de 8BB (exterior negro 08 / interior negro 08), por favor especifíquelo en su pedido.

(1) : Ranuras y encajes cada 600 mm

(2) : Ranuras y encajes cada 300 mm

(3) : Ranuras y encajes cada 675 mm

*Colores

Código	Brillo
8WW	Exterior blanco 001 / Interior blanco 001
8WB	Exterior blanco 001 / Interior negro 08
8GB	Exterior gris 04 / Interior negro 08
8BB	Exterior negro 08 / Interior negro 08

“
VER VIDEO
DE INSTALACIÓN
EN LA WEB
”

Rockfon Color-all® - PRE PINTADO



A2,s1-d0



Clase B

Referencia 2021 Referencia CMC	Descripción	Long. (ml)	Piezas / Caja	ml / Caja	kg / Caja	Caja / Palet	kg / Palet	Calidad de servicio	€/ml	
Chicago Metallic T24 Click 2890										
Chicago Metallic T15 Click 2790										
2800S1MXX	Primario 38 x 24 mm	3,600	15	54,00	19,47	70	1.363	C	6,01 €	
2892S3MXX	Perfil secundario Click 38 x 24 mm	0,600	45	27,00	8,20	70	574		5,43 €	
2894S3MXX	Perfil secundario Click 38 x 24 mm	1,200	45	54,00	15,71	72	1.131		5,43 €	
2852S3MXX	Perfil secundario Hook 38 x 24 mm	0,600	45	27,00	8,20	70	574		5,43 €	
2854S3MXX	Perfil secundario Hook 38 x 24 mm	1,200	45	54,00	15,71	72	1.131		5,43 €	
2700S1MXX	Primario 38 x 15 mm	3,600	15	54,00	17,12	50	856		4,93 €	
2792S3MXX	Perfil secundario Click 38 x 15 mm	0,600	45	27,00	7,10	70	497		4,63 €	
2794S3MXX	Perfil secundario Click 38 x 15 mm	1,200	45	54,00	13,73	72	989		4,38 €	
2752S3MXX	Perfil secundario Hook 38 x 15 mm	0,600	45	27,00	7,10	70	497		4,63 €	
2754S3MXX	Perfil secundario Hook 38 x 15 mm	1,200	45	54,00	13,73	72	989		4,38 €	
Chicago Metallic T24 Click 2890										
2800SPMXX	Primario 38 x 24 mm	3,600	9	32,40	11,94	50	597		C	7,22 €
2892SPMXX	Perfil secundario 38 x 24 mm	0,600	27	16,20	5,04	70	353	7,06 €		
2894SPMXX	Perfil secundario 38 x 24 mm	1,200	27	32,40	9,82	72	707	6,22 €		
Remates a L - Rockfon Color-all®										
1420SPMXX	Remate 24 x 24 mm	3,050	20	61,00	13,03	60	782	C	7,22 €	
1439--PMXX	Remate 19 x 24 mm	3,050	40	122,00	22,98	60	1.379		7,31 €	

NUEVO Embalaje compacto

Los Colores del Bienestar

Los códigos NCS son los colores más parecidos. El color real de los paneles de techo puede diferir ligeramente de los colores impresos debido a la textura de la superficie y al color subyacente de la lana de roca. Las muestras de las superficies de colores están disponibles bajo pedido.

Prepintado

--	--	--	--	--	--	--

Post-pintado

*Colores también disponibles en post-pintado

Rockfon Color-all® - POST-PINTADO



A2,s1-d0



Clase B



Gama de 34 colores Color-all. Ver p.37.

Referencia 2021 Referencia CMC	Descripción		Long. (ml)	Piezas / Caja	ml / Caja	kg / Caja	Caja / Palet	kg / Palet	Calidad de servicio	€/ml
Chicago Metallic T24 Click 2890										
Chicago Metallic T15 Click 2790										
2800S1RXX	Primario	38 x 24 mm	3,600	15	54,00	19,47	70	1.363	C	7,31 €
2892S3RXX	Perfil secundario	38 x 24 mm	0,600	45	27,00	8,20	70	574		
2894S3RXX	Perfil secundario	38 x 24 mm	1,200	45	54,00	15,71	72	1.131		
2700S1RXX	Primario	38 x 15 mm	3,600	15	54,00	17,12	50	856		
2792S3RXX	Perfil secundario	38 x 15 mm	0,600	45	27,00	7,10	70	497		
2794S3RXX	Perfil secundario	38 x 15 mm	1,200	45	54,00	13,73	72	989		
Remates a L - Rockfon Color-all®										
1420SPRXX	Remate	24 x 24 mm	3,050	20	61,00	13,03	60	782	C	7,31 €
1439--RXX	Remate	19 x 24 mm	3,050	40	122,00	22,98	60	1.379		

Rockfon Color-all® RAL / NCS



A2,s1-d0



Clase B



Colores RAL y NCS



Existe una gama de paneles Color-all. Ver p.36

Producto pintado después de la producción; posibilidad de personalización completa.

Referencia 2021 Referencia CMC	Descripción		Long. (ml)	Piezas / Caja	ml / Caja	kg / Caja	Caja / Palet	kg / Palet	Calidad de servicio	€/ml
Chicago Metallic T24 Click 2890										
Chicago Metallic T15 Click 2790										
2800S1RAL	Primario	38 x 24 mm	3,600	15	54,00	19,47	70	1.363	C	8,24 €
2892S3RAL	Perfil secundario	38 x 24 mm	0,600	45	27,00	8,20	70	915		
2894S3RAL	Perfil secundario	38 x 24 mm	1,200	45	54,00	15,71	72	1.131		
2700S1RAL	Primario	38 x 15 mm	3,600	15	54,00	17,12	50	856		
2792S3RAL	Perfil secundario	38 x 15 mm	0,600	45	27,00	7,10	70	497		
2794S3RAL	Perfil secundario	38 x 15 mm	1,200	45	54,00	13,73	72	989		
Remates a L - en colores RAL										
1420SPRAL	Remate	24 x 24 mm	3,050	20	61,00	13,03	60	782	C	8,24 €
1439--RAL	Remate	19 x 24 mm	3,050	40	122,00	22,98	60	1.379		

Precios siempre actualizados en www.rockfon.es

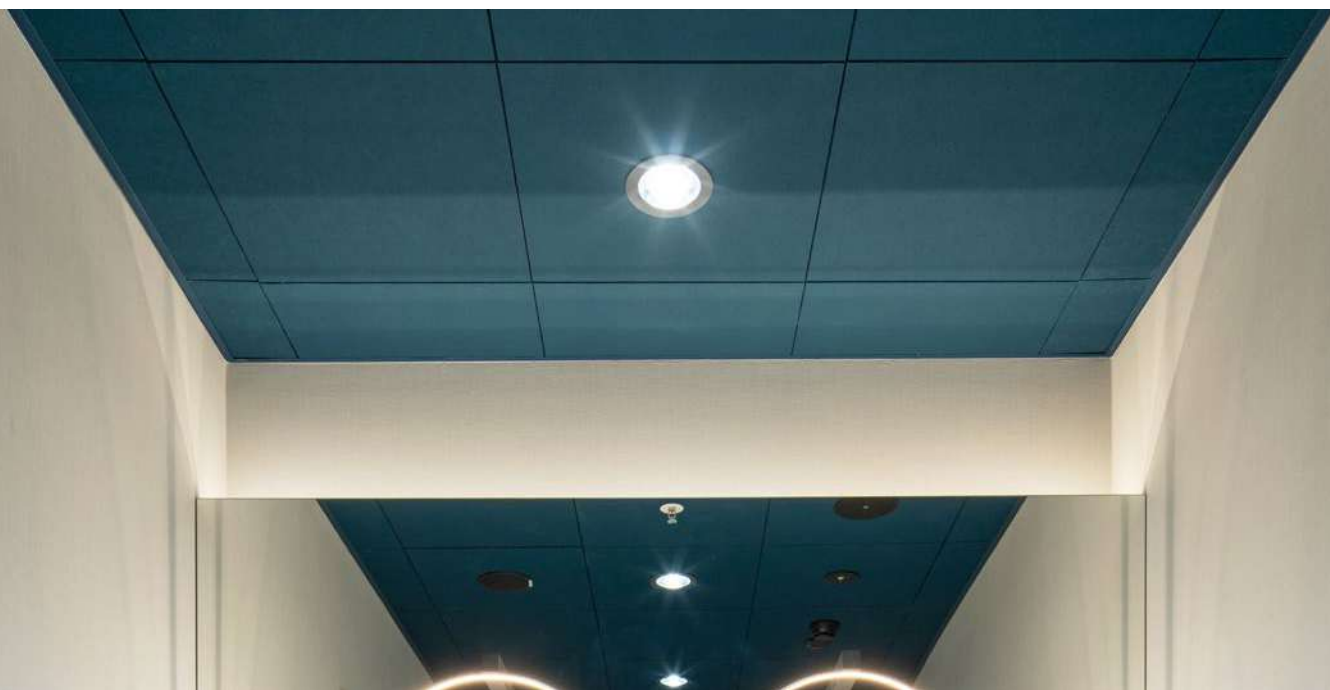

Chicago Metallic 50 mm Bandraster 3050



A1



Clase B

Referencia 2021 Referencia CMC		Descripción	Long. (ml)	Piezas / Caja	ml / Caja	kg / Caja	Caja / Palet	kg / Palet	Calidad de servicio	€
Disponible en blanco 001*										
	 170075 305030001	Bandraster 35 x 50 mm	3,600	8	28,80	23,70	50	1.185	B	11,48 €/ml
	 165427 3051	Empalme para 3050	-	25	-	1,64	-	-		33,50 €/caja
	 187738 3052	Cuelgue recta para 3050	-	100	-	1,95	-	-		62,00 €/caja
	 165422 3053	Empalme a cruz para 3050	-	25	-	1,50	-	-		55,75 €/caja
	 165426 3054	Empalme mural para 3050	-	25	-	1,50	-	-		37,75 €/caja
	 187740 3055	Cuelgue plegado para 3050	-	100	-	1,84	-	-		108,00 €/caja
Disponible en color blanco mate (Matt White 11)										
 268125 BR50	Bandraster 35 x 50 mm	3,600	8	28,80	23,70	50	1.185	C	14,00 €/ml	

Chicago Metallic 75 mm Bandraster 3075



A1



Clase B

Referencia 2021 Referencia CMC		Descripción	Long. (m.)	Piezas / Caja	m. / Caja	kg / Caja	Caja / Palet	kg / Palet	Calidad de servicio	€
Disponible en blanco 001*										
	 188187 307530001	Bandraster 35 x 75 mm	3,600	8	28,80	27,80	35	973	B	12,31 €/ml
	 187743 3076	Empalme para 3075	-	25	-	4,63	-	-		44,00 €/caja
	 187739 3077	Cuelgue recto para 3075	-	100	-	2,74	-	-		65,00 €/caja
	 187744 3078	Empalme a cruz para 3075	-	25	-	2,21	-	-		54,75 €/caja
	 187746 3079	Empalme mural para 3075	-	25	-	2,24	-	-		38,00 €/caja
	 187747 3080	Cuelgue plegado para 3075	-	100	-	2,84	-	-		65,00 €/caja
Disponible en color blanco mate (Matt White 11)										
 273472 BR75	Bandraster 35 x 75 mm	3,600	8	28,80	27,80	35	973	C	15,02 €/ml	











Chicago Metallic 100 mm Bandraster 3100



A1



Clase B

Referencia 2021 Referencia CMC	Descripción	Long. (ml)	Piezas / Caja	ml / Caja	kg / Caja	Caja / Palet	kg / Palet	Calidad de servicio	€
Disponible en blanco 001*									
 180645 310030001	Bandraster 35 x 100 mm	3,600	8	28,80	30,92	30	928,00	B	13,42 €/ml
 165476 3101	Empalme para 3100	-	25	-	3,45	-	-	B	42,00 €/caja
 180675 3102	Cuelgue recto para 3100	-	100	-	3,42	-	-		100,00 €/caja
 180678 3005	Suspension plegada	-	100	-	3,40	-	-		106,00 €/caja
 165495 3001	Conexión a cruz	-	25	-	3,10	-	-		52,75 €/caja
 165497 3004	Conexión mural	-	25	-	3,07	-	-		38,50 €/caja
Bandraster con ranuras									
 163206 3100S1001	Bandraster - ranuras cada 100 mm	3,600	8	28,80	30,92	30	928,00	B	16,24 €/ml
 188190 3100S3001	Bandraster - ranuras cada 300 mm								15,68 €/ml
 3100S9001	Bandraster - ranuras bajo demanda								consultar
Disponible en color blanco mate (Matt White 11)									
 268121 3100S0001	Bandraster 35,4 S0 001 35 x 100 mm	3,600	8	28,80	30,92	30	928,00	B	16,37 €/ml
 268124 3100S111	Bandraster - ranuras cada 100 mm 35 x 100 mm							C	19,81 €/ml

Chicago Metallic 125 mm Bandraster 3125



A1



Clase B

Referencia 2021 Referencia CMC	Descripción	Long. (ml)	Piezas / Caja	ml / Caja	kg / Caja	Caja / Palet	kg / Palet	Calidad de servicio	€
Disponible en blanco 001									
 188213 312530001	Bandraster 35 x 125 mm	3,600	4	14,40	21,11	35	739	B	16,56 €/ml
 211199 3126	Empalme para 3125	-	25	-	6,79	-	-		68,50 €/caja
 181105 3127	Cuelgue para 3125	-	100	-	4,54	-	-		147,00 €/caja
 211200 3128	Empalme a cruz para 3125	-	25	-	3,43	-	-		62,25 €/caja
 211201 3129	Empalme mural para 3125	-	25	-	3,48	-	-		44,25 €/caja
 188185 3130	Cuelgue plegado para 3125	-	100	-	4,59	-	-		97,00 €/caja

Chicago Metallic 150 mm Bandraster 3150



A1



Clase B

Referencia 2021 Referencia CMC	Descripción	Long. (ml)	Piezas / Caja	ml / Caja	kg / Caja	Caja / Palet	kg / Palet	Calidad de servicio	€
Disponible en blanco 001									
	178803 315030001	Bandraster 35 x 150 mm	3,600	4	14,40	23,10	30	693	21,63 €/ml
	211205 3151	Empalme para 3150	-	25	-	4,53	-	-	78,50 €/caja
	188216 3152	Cuelgue para 3150	-	100	-	5,30	-	-	143,00 €/caja
	211206 3153	Empalme a cruz para 3150	-	25	-	4,00	-	-	65,50 €/caja
	211216 3154	Empalme mural para 3150	-	25	-	4,00	-	-	48,50 €/caja
	188218 3155	Cuelgue plegado para 3150	-	100	-	5,44	-	-	140,00 €/caja

Chicago Metallic Bandraster (o T24)
+ Standard Z

A1



Clase B

Referencia 2021 Referencia CMC	Descripción	Long. (ml)	Piezas / Caja	ml / Caja	kg / Caja	Caja / Palet	kg / Palet	Calidad de servicio	€/ml
- Z40	Perfil Z - esp. = 0,6 mm 40,6 x 19 mm	A petición	-	-	-	-	-	Consultar	Consultar
183260 Z40 1800	Perfil Z - esp. = 0,6 mm 40,6 x 19 mm	1,800	20	-	14,75	80	1.180		
- Z50	Perfil Z - esp. = 0,6 mm 50 x 19 mm	A petición	-	-	-	-	-		
- Z60	Perfil Z - esp. = 0,6 mm 60 x 19 mm	A petición	-	-	-	-	-		
- Z70	Perfil Z - esp. = 0,6 mm 70,6 x 19 mm	A petición	-	-	-	-	-		
- Z702100	Perfil Z - esp. = 0,6 mm 70,6 x 19 mm	2,000	10	-	10,93	80	875		
- Z40H	Perfil Z con gancho esp. = 0,6 mm 40,6 x 19 mm	A petición	-	-	-	-	-		
- Z70H	Perfil Z con gancho esp. = 0,6 mm 70,6 x 19 mm	A petición	-	-	-	-	-		
- Z50H	Perfil Z con gancho esp. = 0,6 mm 50 x 19 mm	A petición	-	-	-	-	-		

Chicago Metallic T24 ECR Class D 2890 (clic)



A1



Classe D

Referencia 2021 Referencia CMC	Descripción		Long. (ml)	Piezas / Caja	ml / Caja	kg / Caja	Caja / Palet	kg / Palet	Calidad de servicio	€/ml	
	Disponible en blanco 001										
	158036 D2800S1001	Primario	38 x 24 mm	3,600	15	54,00	23,56	70	1.650	B	6,06 €
	216987 D2892S3001	Perfil secundario	38 x 24 mm	0,600	45	27,00	9,77	70	684		6,06 €
	216991 D2894S3001	Perfil secundario (3 luces)	38 x 24 mm	1,200	45	54,00	18,85	72	1.357		6,06 €

Chicago Metallic T24 ECR Class D850 (a gancho)



A1



Classe D

Referencia 2021 Referencia CMC	Descripción		Long. (ml)	Piezas / Caja	ml / Caja	kg / Caja	Caja / Palet	kg / Palet	Calidad de servicio	€/ml	
	Disponible en blanco 001										
	170819 D85030001	Primario	38 x 24 mm	3,600	25	90,00	39,25	50	1.963	B	6,06 €
	170830 D85430001	Perfil secundario	38 x 24 mm (3 luces)	1,200	50	60,00	25,70	72	1.850		6,06 €
	170828 D85230001	Perfil secundario	38 x 24 mm	0,600	75	45,00	15,69	70	1.098		6,06 €

Chicago Metallic T24 ECR Class D 2890 Gasket (clic)



A1



Classe D

NUEVO





Referencia 2021 Referencia CMC	Descripción		Long. (ml)	Piezas / Caja	ml / Caja	kg / Caja	Caja / Palet	kg / Palet	Calidad de servicio	€/ml	
	Disponible en blanco 001										
	360291	Primario	38 x 24 mm	3,600	15	54,00	23,86	70	1.670	B	11,61 €
	360295	Perfil secundario	38 x 24 mm	0,600	45	27,00	9,82	70	687		11,52 €
	360297	Perfil secundario	38 x 24 mm	1,200	45	54,00	18,95	72	1.364		10,56 €
	360299	Perfil secundario	38 x 24 mm	3,050	40	12,00	23,38	60	1.403		8,12 €

Remates para todos los sistemas anti-corrosión D

Clase C
+ D

Referencia 2021 Referencia CMC	Descripción		Long. (ml)	Piezas / Caja	ml / Caja	kg / Caja	Caja / Palet	kg / Palet	Calidad de servicio	€/ml	
	Disponibles en blanco 001*										
	170580 D1420--001	Remate (con revestimiento)	24 x 24 mm	3,050	40	122,00	25,47	60	1.528	B	4,26 €
	176657 D1439--001	Remate	19 x 24 mm	3,050	40	122,00	22,98	60	1.379		4,09 €
	188424 D1449--001	Perfil en C	20 x 40 x 20 mm	3,050	32	97,60	32,51	30	975		8,58 €

Accesorios específicos para todos los sistemas en la clase de corrosión D

Referencia 2021 Familia de producto Referencia CMC	Descripción		Long. (ml)	Piezas / Caja	ml / Caja	kg / Caja	Caja / Palet	kg / Palet	Calidad de servicio	€/caja	
En blanco 001											
	211193 FH B D D11	Cuelgue plegado	H = 56 mm	-	100	-	1,50	-	-	B	122,00 €
	211195 TR D M6 D10012	Varilla Roscada M6	-	1,000	100	-	16,70	-	-		421,00 €
	211215 SS D M6 D10013	Manguito M6	-	-	100	-	0,83	-	-		138,00 €
	211196 NUT D M6 D10014	Tuerca M6	-	-	100	-	0,22	-	-		23,00 €
	211197 CAP D M6 D10416	Buje M6	-	-	100	-	0,10	-	-		72,00 €

* Clase D: clase de humedad de las instalaciones

D:> 90% de humedad relativa - Riesgo de condensación + Atmósfera agresiva

Chicago Metallic Alu 740

Aplicación en un entorno médico (donde se usa la resonancia magnética)



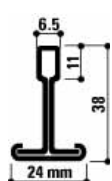

Clase C

Referencia 2021 Referencia CMC	Descripción		Long. (ml)	Piezas / Caja	ml / Caja	kg / Caja	Caja / Palet	kg / Palet	Calidad de servicio	€	
	220870 7403001	Primario aluminio	38 x 24 mm	3,600	20	72,00	16,00	30	468	B	15,21 €/ml
	220881 7443001	Perfil secundario aluminio	38 x 24 mm	1,200	60	72,00	15,00	30	441		15,21 €/ml
	220877 7423001	Perfil secundario aluminio	38 x 24 mm	0,600	60	36,00	7,00	64	448		15,21 €/ml
	174003 1479--01	Remate aluminio	19 x 24 mm	3,050	25	76,25	9,48	60	569		11,13 €/ml
	Solo en las dimensiones 600x600 y 600x1200 mm										
182176 7964015	Alambre Ø 4 mm en aluminio			1,500	100	-	6,00	-	-	C	477,00 €/caja

Chicago Metallic Clip-in



Clase B

Referencia 2021 Familia de producto Referencia CMC	Descripción		Long. (ml)	Piezas / Caja	ml / Caja	kg / Caja	Caja / Palet	kg / Palet	Calidad de servicio	€/caja	
		211184 HDC W2 AX087X500P	Clip de remate	-	500	-	4,03	-	-	B	255,00 €

Rockfon® System Olympia^{Plus} A Impact 1A

Compuesto por el kit Rockfon® System OlympiaPlus A Impact 1A por su rendimiento en la resistencia a impactos de clase 1A.

“
VER VIDEO
DE INSTALACIÓN
EN LA WEB
”

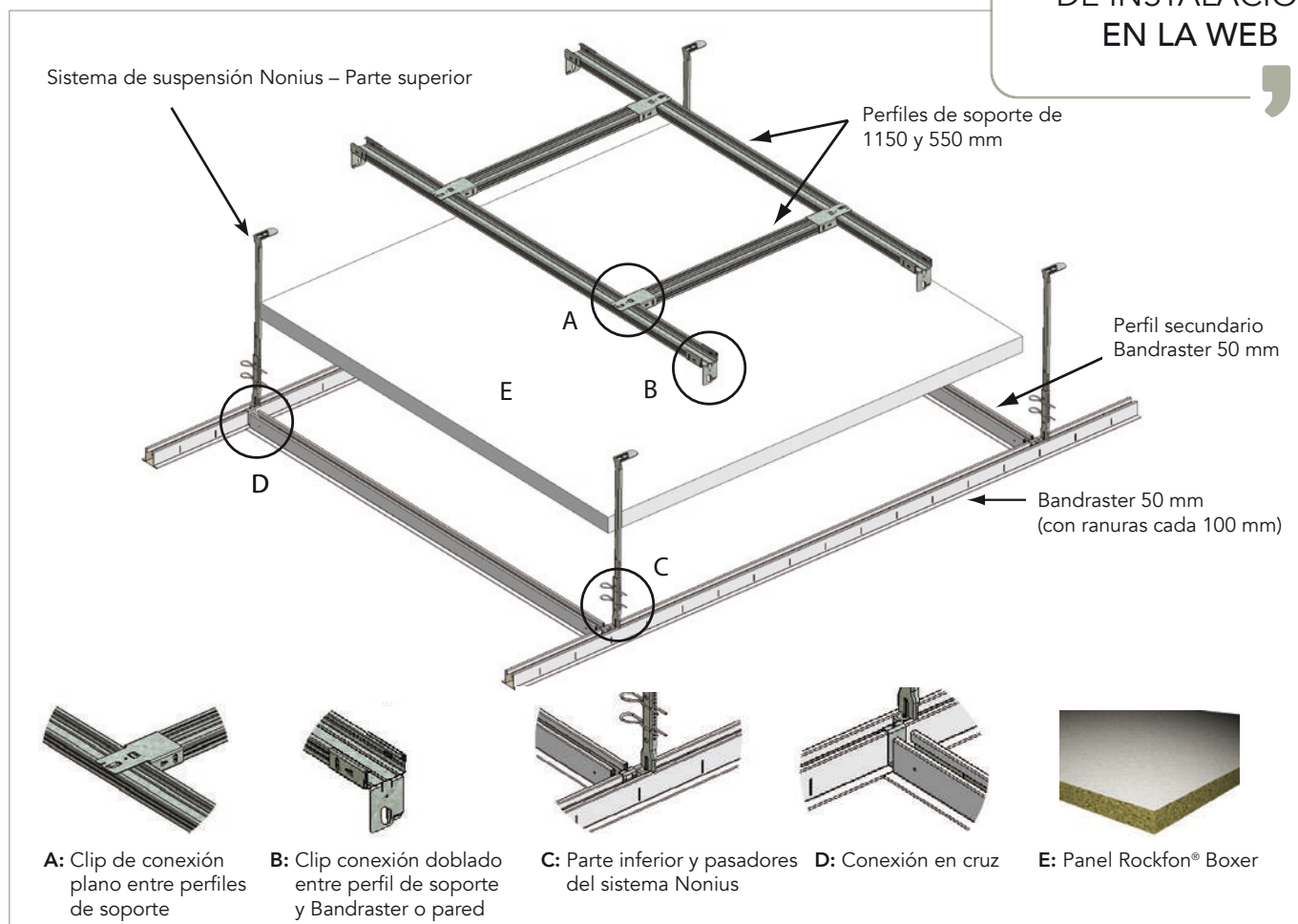

Referencia 2021 Referencia CMC	Descripción	Long. (ml)	Piezas / Caja	ml / Caja	kg / Caja	Caja / Palet	kg / Palet	Calidad de servicio	€
162644 3050S1001	Bandraster 50 mm con ranuras cada 100 mm (perfil primario)	-	3,600	8	28,80	-	-	B	12,61 €/ml
162648 305430001	Perfil secundario Bandraster 50 mm	-	1,150	8	9,20	-	-		11,48 €/ml
165422 3053	Conexión en cruz	-	-	25	-	-	-		55,50 €/caja
165427 3051	Emplame primarios Bandraster	-	-	25	-	-	-		33,50 €/caja
165428 3235	Suspensión Nonius parte inferior	-	-	100	-	-	-		56,00 €/caja
211167 10204	Suspensión Nonius parte superior*	-	-	100	-	4,6	-		85,00 €/caja
165409 10228	Pasador de conexión Nonius	-	-	200	-	-	-		44,00 €/caja
Kit de estructura fortificante anti-levantamiento									
163517 51343069	Perfil de Soporte de 1168 mm	-	1,168	20	23,36	-	-	B	101,20 €/caja
163519 51323069	Perfil de Soporte de 550 mm	-	0,555	20	11,10	-	-		122,80 €/caja
211179 5138	Clip de conexión doblado entre perfil de soporte y Bandraster	-	-	40	-	-	-		44,80 €/caja
211180 5139	Clip conexión plano entre perfiles de soporte	-	-	40	-	-	-		44,80 €/caja
Recap	Kit marco superior incluido 5134/5132/5138/5139	-	-	10	-	-	-		Consultar
165426 3054	Conexión de pared Bandraster	-	-	25	-	-	-		37,75 €/caja
162645 1470-001	Remate en L	30 x 30 mm esp. = 0,6 mm	3,050	25	76,25	-	-	C	61,00 €/caja

* A escoger según la altura del plenum. Ver sección 'Accesorios / Cuelgues y alambres'.
Consúltenos para una estimación precisa.

Rockfon® System T24 A Impact 2A/3A

Compuesto por el kit de resistencia a impactos de clase 2A/3A (para precios y plazos de entrega consúltenos).



Chicago Metallic Monolithic

Perfilería diseñada específicamente para la instalación de Rockfon Mono® Acoustic



A1



Clase B

Referencia 2021 Referencia CMC	Descripción	Long. (ml)	Piezas / Caja	ml / Caja	kg / Caja	Caja / Palet	kg / Palet	Calidad de servicio	€
170359 56602069	Perfil Primario Mono 3600	3,600	20	72,00	39,05	1.250	3	B	6,51 €/ml
310101 52343069	Perfil Secundario Mono 1200	1,200	50	60,00	25,00	1.200	2		3,59 €/ml
166777 5110--69	Perfil Perimetral Mono 3050	3,050	10	30,50	10,74	645	2		4,04 €/ml
211184 HDC W2 AX087X500P	Clip de remate	-	500	-	4,03	-	-		255,00 €/caja

Perfilería / Grandes luces

Chicago Metallic T24 Universal Longspan 8280



A1



Clase B

Referencia 2021 Referencia CMC	Descripción	Long. (ml)	Piezas / Caja	ml / Caja	kg / Caja	Caja / Palet	kg / Palet	Calidad de servicio	€/ml		
	Disponibles en blanco 001										
	244338 828030001	Primario	75 x 24 mm	4,200	8	33,60	24,48	50	1.224	B	7,04 €
	244327 8280S1001			3,600		28,80	20,99		1.050		
	Disponibles en gris 04 y negro mate 88*										
	246083 828030004	Primario	75 x 24 mm	4,200	8	33,60	24,48	50	1.224	C	9,08 €
	246079 8280S104			3,600		28,80	20,99		1.050		
	Disponibles en color blanco mate (Matt White 11)										
	268127 T24x75 MR CL&HK	Primario	75 x 24 mm	3,600	8	28,80	20,99	50	1.050	C	8,59 €
	273466 T24x75 MR CL&HK			4,200		33,60	24,48		1.224		

Perfiles secundarios largos 1800 mm y anchos 2400 mm.: Fabricación y precio bajo pedido

* Atención: el código indicado corresponde al color 04. Si desea el color negro mate 88, especifíquelo en su pedido.

Chicago Metallic 50 mm Longspan 6000



A1



Clase B

Referencia 2021 Familia de producto Referencia CMC		Descripción		Long. (ml)	Piezas / Caja	ml / Caja	kg / Caja	Caja / Palet	kg / Palet	Calidad de servicio	€
Sistema 6000 sin ranuras - En galvanizado 00											
	213642 61060000	Primario a largo alcance	50 x 100 mm	6,000	2	12,00	29,00	30	870	C	23,47 €/ml
Sistema 6000 sin ranuras - En blanco 001											
	182107 61060001	Primario a largo alcance	50 x 100 mm	6,000	2	12,00	29,00	30	870	C	26,00 €/ml
Sistema 6000 con ranuras - En galvanizado 00											
	261768 61001000	Primario a largo alcance Ranuras cada 1000 mm	50 x 100 mm	6,000	2	12,00	29,00	30	870	C	29,26 €/ml
	182814 61006000	Primario a largo alcance Ranuras cada 600 mm	50 x 100 mm	6,000	2	12,00	29,00	30	870		23,47 €/ml
Sistema 6000 con ranuras - En blanco 001											
	180697 610010001	Primario a largo alcance Ranuras cada 1000 mm	50 x 100 mm	6,000	2	12,00	29,00	30	870	C	29,26 €/ml
	180700 610060001	Primario a largo alcance Ranuras cada 600 mm	50 x 100 mm	6,000	2	12,00	29,00	30	870	B	29,26 €/ml
Accesorios para el sistema Longspan 6000											
	180910 6011	Empalme para 6000		-	15	-	4,34	-	-	B	62,10 €/caja
	211186 6013	Empalme en cruz para 6000		-	15	-	4,14	-	-		64,50 €/caja
	180911 6015	Clip de fijación para sistema 6000 con T35 cortado recto		-	250	-	2,39	-	-		402,50 €/caja
	170609 90	Clip de suspensión para sistema I & 6000 - Carga max. = 50 kg		-	100	-	5,86	-	-		161,00 €/caja
	166794 120	Clip de enganche para perfiles Z con primario T de 38 mm		-	500	-	3,90	-	-		440,00 €/caja
	180907 5137	Clip de suspensión con refuerzo		-	100	-	5,90	-	-		120,00 €/caja
	180912 6018	Suspensión para perfiles I & 6000 (M8) - Carga max. = 60 kg		-	20	-	3,36	-	-		49,80 €/caja
	189812 TR M8 L 10040M8L	Varilla roscada M8, izquierda, galvanizada		0,200	50	-	3,24	-	-	C	124,50 €/caja
	181818 TR M8 R 10042M8	Varilla roscada M8, derecha, galvanizada		1,000	50	-	15,38	-	-		124,50 €/caja
	181819 SSM8 10043M8	Manguito roscado M8 x 20, galvanizado		-	100	-	0,73	-	-		177,00 €/caja
	183290 NUT M8 R 10044M8	Tuerca M8, derecha, galvanizada		-	100	-	0,46	-	-	7,00 €/caja	
	183291 WASH M8 10045M8	Arandela "Grower" M8, galvanizada		-	100	-	0,15	-	-	73,00 €/caja	
	182665 6017	Suspensión para techo. accesible (M10) Carga max. = 200 kg		-	20	-	3,85	-	-	B	61,20 €/caja









Chicago Metallic Primary structure I-Profile



A1



Clase B

Referencia 2021 Familia de producto Referencia CMC		Descripción	Long. (ml)	Piezas / Caja	ml / Caja	kg / Caja	Caja / Palet	kg / Palet	Calidad de servicio	€	
	- 50--00	Perfil I 20 x 40 x 20 mm	4,000	10	40,00	19,16	45	862	C	3,35 €/ml	
	170868 I55--00	Perfil I 40 x 55 x 40 mm esp. 7/10mas	5,000	5	25,00	23,22	40	929	B	5,61 €/ml	
	170870 I55A--00	Perfil I 40 x 55 x 40 mm esp. 6/10mas	5,000	5	25,00	20,18	40	807	C	5,04 €/ml	
	181849 I70--00	Perfil I 40 x 70 x 40 mm esp. 7/10mas	5,000	5	25,00	25,13	40	1.005		5,38 €/ml	
	181854 I70A--00	Perfil I 40 x 70 x 40 mm esp. 6/10mas	5,000	5	25,00	21,46	40	874		6,34 €/ml	
	181856 I85--00	Perfil I 40 x 85 x 40 mm esp. 7/10mas	5,000	4	20,00	21,64	40	866	B	5,75 €/ml	
	181857 I85A--00	Perfil I 40 x 85 x 40 mm esp. 6/10mas	5,000	4	20,00	18,91	40	752		4,12 €/ml	
	212477 I120--00	Perfil I 40 x 120 x 40 mm esp. 12/10mas	6,500	1	6,50	15,15	50	758		13,24 €/ml	
Sistema 6000 sin ranuras - En galva 00											
	181827 I40x55 HC 98--00	Clip de anclaje en C para I55--00	-	250	-	4,29	-	-	B	97,50 €/caja	
	181828 I40x70 HC 99--00	Clip de anclaje en C para I70--00	-	250	-	4,71	-	-		162,50 €/caja	
	170602 I40x55 LC 61	Empalme para I55--00	0,150	50	-	3,26	-	-		66,50 €/caja	
	181822 I40x70 LC 62	Empalme para I70--00	0,150	50	-	3,63	-	-		122,00 €/caja	
	181825 I40x85 LC 63	Empalme para I85--00	0,150	50	-	4,20	-	-		130,00 €/caja	
	170606 I40x120 LC 64	Empalme para I120--00	-	25	-	7,00	-	-		84,75 €/caja	
	180913 HC I M6 2 6020	Suspensión superior para I40x120	-	50	-	7,11	-	-		150,50 €/caja	
	178773 WC I 6021	Suspensión mural	-	50	-	3,73	-	-		128,00 €/caja	
	182666 I40x55 WC 6023	Emplalme a cruz para I55--00	-	50	-	8,20	-	-		77,00 €/caja	
	182667 I40x70 WC 6024	Emplalme a cruz para I70--00	-	50	-	10,28	-	-		C	212,50 €/caja
	182668 I40x85 WC 6025	Emplalme a cruz para I85--00	-	50	-	11,76	-	-		199,00 €/caja	
	181826 I40x120 WC 65	Emplalme a cruz para I120--00	-	25	-	5,70	-	-		B	104,50 €/caja
	170523 HC I M6 1 6019	Suspensión superior para I40x55, I40x70, I40x85 o inferior para I40x55, I40x70, I40x85, I40x120	-	50	-	5,14	-	-	84,00 €/caja		

Chicago Metallic L-profiles (Perfiles en L)



A1



Clase B

Referencia 2021 Familia de producto Referencia CMC	Descripción		Long. (ml)	Piezas / Caja	ml / Caja	kg / Caja	Caja / Palet	kg / Palet	Calidad de servicio	€/ml
Remates en L - En blanco 001 y 901*										
286203 1420--001	Remate en L	24 x 24 mm esp. = 0,5 mm	3,050	40	122,00	25,47	60	1.528	B	1,34 €
286206 1439--001	Remate en L	24 x 19 mm esp. = 0,5 mm	3,050	40	122,00	22,98	60	1.379		1,29 €
180648 1440--001	Remate en L	19 x 19 mm esp. = 0,5 mm	3,050	45	137,25	23,68	60	1.421		2,40 €
162645 1470--001	Remate en L	30 x 30 mm esp. = 0,6 mm	3,050	25	76,25	23,53	60	1.412		2,44 €
Remates en L - Disponible en color blanco mate (Matt White 11)										
248440 1439--11	Remate en L	24 x 19 mm esp. = 0,5 mm	3,050	40	122,00	22,98	60	1.379	B	1,81 €
Remates en L con revestimiento - En colores 54 y 57**										
182793 1410--54	Remate en L con revestimiento	24 x 24 mm	3,050	35	106,75	28,81	60	1.729	B	3,01 €
Remates en L con cantos doblados - En galvanizado 00										
182795 1470--00	Remate en L	30 x 30 mm esp. = 0,6 mm	3,050	25	76,25	23,53	60	1.412	B	2,40 €
Remates en L con cantos doblados - En colores 04 & 88										
177412 1439--04	Remate en L	24 x 19 mm esp. = 0,5 mm	3,050	40	122,00	22,98	60	1.379	B	2,11 €
170583 1420--04	Remate en L	24 x 24 mm esp. = 0,5 mm	3,050	40	122,00	25,47	60	1.528		2,11 €
182796 1470--04	Remate en L	30 x 30 mm esp. = 0,6 mm	3,050	25	76,25	23,53	60	1.412	C	3,28 €
Remates en L reforzado -en blanco 001										
170635	Remate en L	50 x 25mm	3,050	20	61,00	27,52	60	1651	-	4,45 €
Remates en L con cantos doblados - Color-all										
-	Remate en L	24 x 19 mm esp. = 0,5 mm	3,050	40	122,00	22,98	60	1379	-	5,10 €
-	Remate en L	24x24 mm esp. = 0,5 mm	3,050	40	122,00	25,47	60	1528	-	5,81 €

* Atención: el código indicado corresponde al color 001. Si desea el color blanco 901, por favor especifíquelo en su pedido.

** Atención: el código indicado corresponde al color 54. Si desea el color 57, por favor especifíquelo en su pedido.

Chicago Metallic L Column Rings (Coronas estrusionadas en L)



Clase C

Referencia 2021 Referencia CMC	Descripción	Long. (ml)	Piezas / Caja	ml / Caja	kg / Caja	Caja / Palet	kg / Palet	Calidad de servicio	€/ml
Coronas estrusionadas en L : 20 x 20 mm, RAL 9016									
182939 1495030916	diámetro 300 mm	-	3	-	0,48	-	-	C	125,88 €
182940 1495035916	diámetro 350 mm	-	3	-	0,60	-	-		125,88 €
182941 1495040916	diámetro 400 mm	-	4	-	1,00	-	-		125,88 €
182943 1495045916	diámetro 450 mm	-	4	-	1,20	-	-		134,55 €
182944 1495050916	diámetro 500 mm	-	5	-	1,75	-	-		134,55 €
182946 1495055916	diámetro 550 mm	-	5	-	2,00	-	-		134,55 €
182947 1495060916	diámetro 600 mm	-	5	-	2,25	-	-		134,55 €
182948 1495065916	diámetro 650 mm	-	5	-	2,50	-	-		160,59 €
Coronas estrusionadas en L : 25 x 25 mm, RAL 9016									
182973 1496030916	diámetro 300 mm	-	3	-	0,66	-	-	C	125,88 €
182975 1496035916	diámetro 350 mm	-	3	-	0,75	-	-		125,88 €
182976 1496040916	diámetro 400 mm	-	4	-	1,20	-	-		125,88 €
182977 1496045916	diámetro 450 mm	-	4	-	1,40	-	-		134,55 €
182978 1496050916	diámetro 500 mm	-	5	-	2,00	-	-		134,55 €
182979 1496055916	diámetro 550 mm	-	5	-	2,25	-	-		134,55 €
182980 1496060916	diámetro 600 mm	-	5	-	2,50	-	-		134,55 €
182981 1496065916	diámetro 650 mm	-	5	-	2,75	-	-		160,59 €

Gastos de maquinaria a añadir por producción y por diámetro = 50,00 €. Otros colores RAL: precio bajo demanda.

Observaciones :

- hasta diámetro = 450 mm de entrega por media corona (uno de los cuales se ajusta al Ø y el otro se ajusta a la longitud en el sitio de construcción).
- para diámetros superiores de entrega por corona completa. Para una conexión perfecta, la longitud debe ajustarse en la obra.

Chicago Metallic W-Profiles (Perfiles escalonados)



A1



Clase B

Referencia 2021 Familia de producto Referencia CMC	Descripción		Long. (ml)	Piezas / Caja	ml / Caja	kg / Caja	Caja/ Palet	kg / Palet	Calidad de servicio	€
Remates escalonados - en blanco 001 y 901*										
190368 1460--001 (1)	Remate escalonado	15 x 15 x 10 x 15 mm	3,050	30	91,50	19,90	60	1.191	B	3,53 €/ml
190369 1461--001 (2)	Remate escalonado	15 x 12 x 8 x 15 mm		30	91,50	17,90	60	1.075		3,53 €/ml
1462--001	Remate escalonado	19 x 6 x 6 x 19 mm esp. = 0,5 mm		50	152,50	28,15	60	1.689	Consultar	Consultar
180659 1465--001 (3)	Remate escalonado para montaje antisísmico	20 x 20 x 20 x 30 mm esp. = 0,7 mm		18	54,90	28,15	27	760	C	6,36 €/ml
170516 1469--001	Remate escalonado	20 x 20 x 20 x 20 mm esp. = 0,7 mm		20	61,00	27,81	60	1.669	B	4,00 €/ml
Remate escalonado - Disponible en color blanco mate (Matt White 11)										
248437 1460--11	Remate escalonado	15 x 15 x 10 x 15 mm	3,050	30	91,50	19,90	60	1.191	C	4,39 €/ml
254228 1461--11	Remate escalonado	15 x 12 x 8 x 15 mm				17,90		1.075	B	4,39 €/ml
Remates escalonado - en colores 04 y 88**										
215637 1460--04	Remate escalonado	15 x 15 x 10 x 15 mm	3,050	30	91,50	19,90	60	1.191	C	5,61 €/ml
241929 1461--04	Remate escalonado	15 x 12 x 8 x 15 mm		30	91,50	17,90		1.075		5,61 €/ml
182803 1469--04	Remate escalonado	20 x 20 x 20 x 20 mm esp. = 0,7 mm		20	61,00	27,81		1.669		5,47 €/ml
Accesorios para remates escalonados										
236955 CC 15 IN -1349	Conexión de esquina interior para remate en L. Con suela de 15mm		-	50	-	-	-	-	C	32,00 €/caja
236956 CC 15 OUT -1339	Conexión de esquina saliente para remate en L. Con suela de 15 mm								B	32,00 €/caja
194627 - CC 24 IN -1348--001	Conexión de esquina interior para remate en L. Con suela de 15mm								C	41,00 €/caja
211224 CC 24 OUT -1334--001	Conexión de esquina saliente para remate en L. Con suela de 15 mm								B	41,00 €/caja
263498 CCW8x12 IN -1341-001	Conexión de esquina exterior entrando para remate escalonado 1461									176,50 €/caja
263500 CCW8x12 OUT -1331-001	Conexión de esquina interior saliente para remate escalonado 1461									176,50 €/caja

* Atención: el código y los precios indicados corresponden al color 001. Precios del color blanco 901 bajo demanda.

**Atención: el código indicado corresponde al color 04. Si desea el color negro mate 88, especifíquelo en su pedido.

Referencia 88: producto pintado después de la producción.

(1) Compatible con paneles con cantos A, E, M y Z

(2) Compatible con paneles con cantos A, E15S8 y D

(3) Disponible en blanco 9010, tamaños y precios bajo demanda.

Chicago Metallic W Column Rings (Coronas estrusionadas en W)



Clase C

Referencia 2021 Referencia CMC	Descripción	Long. (ml)	Piezas / Caja	ml / Caja	kg / Caja	Caja / Palet	kg / Palet	Calidad de servicio	€/ml
Coronas estrusionadas escalonadas: 20 x 20 x 20 x 20 mm, RAL 9016									
183152 1490030916	diámetro 300 mm	-	3	-	1,02	-	-	C	208,34 €
183153 1490035916	diámetro 350 mm	-	3	-	1,20	-	208,34 €		
183154 1490040916	diámetro 400 mm	-	4	-	1,84	-	208,34 €		
183155 1490045916	diámetro 450 mm	-	4	-	2,08	-	217,02 €		
183156 1490050916	diámetro 500 mm	-	5	-	3,00	-	217,02 €		
183157 1490055916	diámetro 550 mm	-	5	-	3,50	-	217,02 €		
183158 1490060916	diámetro 600 mm	-	5	-	4,00	-	217,02 €		
183159 1490065916	diámetro 650 mm	-	5	-	4,50	-	225,67 €		
Coronas estrusionadas escalonadas: 25 x 25 x 25 x 25 mm, RAL 9016									
188446 1491030916	diámetro 300 mm	-	3	-	1,38	-	-	C	125,88 €
188447 1491035916	diámetro 350 mm	-	3	-	1,62	-	-		125,88 €
188456 1491040916	diámetro 400 mm	-	4	-	2,48	-	-		125,88 €
188457 1491045916	diámetro 450 mm	-	4	-	2,80	-	-		134,55 €
188458 1491050916	diámetro 500 mm	-	5	-	2,25	-	-		134,55 €
188459 1491055916	diámetro 550 mm	-	5	-	2,50	-	-		134,55 €
188460 1491060916	diámetro 600 mm	-	5	-	2,75	-	-		134,55 €
188461 1491065916	diámetro 650 mm	-	5	-	3,00	-	-		Consultar

Chicago Metallic C-Profiles (Perfiles en C)

Gastos de maquinaria a añadir por producción y por diámetro = 50,00 €.

Otros colores RAL : precio bajo demanda.

Observaciones :

- hasta diámetro = 450 mm de entrega por media corona (uno de los cuales se ajusta al Ø y el otro se ajusta a la longitud en el sitio de construcción).
- para diámetros superiores de entrega por corona completa. Para una conexión perfecta, la longitud debe ajustarse en la obra.



A1



Clase B

Referencia 2021 Referencia CMC	Descripción	Long. (ml)	Piezas / Caja	ml / Caja	kg / Caja	Caja / Palet	kg / Palet	Calidad de servicio	€/ml	
Remates en C con cantos doblados - en blanco 001 y 901*										
173536 1449--001	Remate en C	20 x 40 x 20 mm esp. = 0,5 mm	3,050	32	97,60	32,51	30	975	B	4,09 €
Remates en C con cantos doblados - en colores 04 y 88**										
182806 1449--04	Remate en C	20 x 40 x 20 mm esp. = 0,5 mm	3,050	32	97,60	32,51	30	975	C	5,36 €
Remates en C con cantos doblados - Disponible en color blanco mate (Matt White 11)										
273213 C37	Remate en C	20 x 40 x 20 mm esp. = 0,5 mm	3,050	32	97,60	32,51	30	975	C	4,98 €

* Atención: el código indicado corresponde al color 001. Si desea el color blanco 901, por favor especifíquelo en su pedido.

**Atención: el código indicado corresponde al color 04. Si desea el color negro mate 88, especifíquelo en su pedido.

Referencia 2021 Referencia CMC	Descripción	Long. (ml)	Piezas / Caja	ml / Caja	kg / Caja	Caja / Palet	kg / Palet	Calidad de servicio	€/ml
290610	Perfil Rigidizador para Canto D 892 mm	0,892	20	17.84	3.60	80	301	C	5,76 €
226621	Perfil Rigidizador para Canto D 1192 mm	1,192	20	23.84	4.80		1.328		5,76 €
207742	Perfil Rigidizador para Canto X, M, Z 880 mm	0,880	80	70.40	9.90		617		3,06 €

Chicago Metallic J-Profiles (Perfiles en J)



Referencia 2021 Referencia CMC	Descripción		Long. (ml)	Piezas / Caja	ml / Caja	kg / Caja	Caja / Palet	kg / Palet	Calidad de servicio	€/ml
Remate en J – en blanco 001										
166788 142313001	Remate en J 13	25 x 13 x 13 mm	3,050	30	91,50	22,09	50	1.104	B	2,56 €
166793 142320001	Remate en J 20	25 x 20 x 13 mm	3,050	24	73,20	19,82	50	991		2,92 €
166784 142325001	Remate en J 25	25 x 25 x 13 mm	3,050	24	73,20	21,08	40	843		3,05 €
166795 142338001	Remate en J 38	25 x 38 x 13 mm	3,050	18	54,90	16,59	40	664		3,69 €
166772 142340001	Remate en J 40	25 x 40 x 13 mm	3,050	18	54,90	19,72	35	690		4,03 €
166778 142350001	Remate en J 50	25 x 50 x 13 mm	3,050	18	54,90	21,95	30	658		4,35 €
180655 1456--001	Remate en J	32 x 7,5 x 15 mm	3,050	32	97,60	23,52	30	705	C	4,09 €
Remate en J – en blanco mate (Matt White 11)										
273215 J13	Remate en J 13	25 x 13 x 13 mm	3,050	30	91,50	22,09	50	1.104	C	3,13 €
273451 J25	Remate en J 25	25 x 25 x 13 mm	3,050	24	73,20	21,08	40	843		3,72 €
273463 J38	Remate en J 38	25 x 38 x 13 mm	3,050	18	54,90	16,59	40	664		4,50 €
273214 J40	Remate en J 40	25 x 40 x 13 mm	3,050	18	54,90	19,72	35	690		4,92 €
273448 J50	Remate en J 50	25 x 50 x 13 mm	3,050	18	54,90	21,95	30	658		5,31 €
273449 J20	Remate en J	32 x 15 x 7,5 mm	3,050	32	97,60	23,52	30	705		4,98 €

Chicago Metallic Flexible Wall
Angles (Remates flexibles)

Referencia 2021 Referencia CMC	Descripción		Long. (ml)	Piezas / Caja	ml / Caja	kg / Caja	Caja / Palet	kg / Palet	Calidad de servicio	€/ml
Remates flexibles - disponibles en color FLW: blanco y FLB: negro*										
211166 1480-FLW	Remate flexible	24 x 24 mm	2,500	10	25,00	5,14	50	257	C	18,65 €
170659 1481-FLW	Remate flexible	19 x 30 mm							B	
Remates flexibles										
211166 1480-FLW	Remate flexible blanco	20 x 25 mm	3,000	10	30,00	6,85	50	343	B	19,53 €

* Atención: el código indicado corresponde al color FLW. Si desea el color negro FLB, por favor especifíquelo en su pedido.

Chicago Metallic F-Profiles (Perfiles cortineros)



A1



Clase B

Referencia 2021 Referencia CMC	Descripción		Long. (ml)	Piezas / Caja	ml / Caja	kg / Caja	Caja / Palet	kg / Palet	Calidad de servicio	€/ml
Chicago Metallic F-Profile (Perfiles cortineros) - en blanco 001										
221081 1453-18001	Perfil en F	Para paneles esp. 18 mm	3,200	16	51,20	20,78	50	1.039	B	4,19 €
219975 1453-15001	Perfil en F	Para paneles esp. 15 mm				20,19		1.009	B	4,01 €
221079 1453-12001	Perfil en F	Para paneles esp. 13 mm				19,80		990	C	3,64 €
Chicago Metallic F-Profile (Perfiles cortineros) en colores gris 04 y negro mate 88*										
227976 1453-1204	Perfil en F	Para paneles esp. 13 mm	3,200	16	51,20	19,80	50	990	C	4,80 €
Chicago Metallic F-Profile (Perfiles cortineros) - Disponible en color blanco mate (Matt White 11)										
271872 F18	Perfil en F	Para paneles esp. 18 mm	3,200	16	51,20	20,78	50	1.039	C	5,12 €
270681 F15	Perfil en F	Para paneles esp. 15 mm				20,19		1.009		4,90 €
248438 F13	Perfil en F	Para paneles esp. 13 mm				19,80		990		4,44 €

* Atención: el código indicado corresponde al color 04. Si desea el color negro mate 88, especifíquelo en su pedido.

Precios siempre actualizados en www.rockfon.es



Chicago Metallic Alu Transitions



B-s1,d0



Clase C

Referencia 2021 Referencia CMC	Descripción	Long. (ml)	Piezas / Caja	ml / Caja	kg / Caja	Caja / Palet	kg / Palet	Calidad de servicio	€/ml	
En blanco 001 y 901										
	219686 TP ALU L15 5119-001	Perfil de transición en L para paneles cantos M et X - sin junta	3,000	10	30	10,63	40	425	B	19,23 €
	188463 TP ALU 15C 5120-001	Perfil de transición en C con un techo metálico - junta de 15 mm	3,000	10	30	14,00	20	280	C	19,33 €
	182994 TP ALU L0 5121-001	Perfil de transición en L con un panel plano - sin junta	3,000	10	30	9,00	20	180	B	15,34 €
	183142 TP ALU 15L 5122-001	Perfil de transición en L a un panel plano - junta de 15 mm	3,000	10	30	12,00	20	240		19,23 €
	188464 TP ALU L8 5123-001	Perfil de transición en L a un panel encastrado - sin junta	3,000	20	60	18,00	20	360		15,34 €
En blanco 901										
	182989 5126-901	Perfil en aluminio con parte vista de 6mm*	3,000	25	75	10,00	20	200	B	21,18 €
	182986 5124-901	Perfil en aluminio con parte vista de 12,5 mm**	3,000	25	75	11,00	20	220		20,66 €
	182990 5127-901	Perfil en aluminio con parte vista de 25mm*	3,000	20	60	11,00	20	220		23,47 €
	182991 5128-901	Perfil en aluminio con parte vista de 12,5 mm**	3,000	20	60	15,00	20	300		30,64 €
	182987 5125-901	Perfil remate en aluminio para placa de yeso laminado con parte vista de 12,5 mm***	3,000	25	75	9,00	20	180		19,19 €
	211229 5129-901	Perfil remate en aluminio para placa de yeso laminado con parte vista de 27,8 mm	3,000	25	75	12,00	20	240		26,30 €
	211182 DCP 5005	Soporte de transición para placas de yeso		100		5,08			1,80 €	

* Este perfil se utiliza en vertical a la pared con placa de yeso laminado. Espesor de acero: 1,5mm

** Puede utilizarse tanto en posición horizontal como vertical. Se utiliza para unir dos techos de placa de yeso laminado. Espesor de acero: 1,5mm

*** Espesor de acero 1,5mm



Chicago Metallic Infinity



A2-s1,d0



Clase B

Referencia 2021 Referencia CMC	Descripción		Long. (ml)	Piezas / Caja	ml / Caja	kg / Caja	Caja / Palet	kg / Palet	Calidad de servicio	€ /pieza
	Remate en aluminio estrusionado - RAL 9010 - 20% de brillo									
	212460 CC-MC50	Remate en C	Altura = 50 mm	3,000	-	-	-	-	C	Consúltenos
	212458 CC-MC100	Remate en C	Altura = 100 mm							
	- CC-MC150	Remate en C	Altura = 150 mm							
	212459 CC-MC200	Remate en C	Altura = 200 mm							
Accesorios generales										
	183217 INF TC X-501A	Clip de anclaje para perfil en T		Consúltenos					C	3,80 €
	183219 INF LC X-SP1	Emplame recto								
	183220 INF IC X-CC1	Angulo interior								
-	X-CC2	Angulo exterior								

Precios siempre actualizados en www.rockfon.es





Rockfon® OneFrame

- OneFrame se adapta a varios paneles (A, E, X, Dznl)
- OneFrame permite crear un elemento suspendido
- Todos los elementos OneFrame se montan en una sola caja de cartón
- Adecuado para crear islas y soluciones de pasillo en dimensiones modulares y varias longitudes
- Se puede realizar ajuste in situ
- Adecuado para plenos o pasillos abiertos



A1



Clase B

Referencia	Descripción	Long. (ml)	Unidad de venta	Piezas / Caja	kg / Caja	Calidad de servicio	€
343166	Kit de extensión Oneframe negro mate	1,200	Caja	1	1,74	B	102,45 €/caja
343135	Kit de extensión Oneframe blanco mate	1,200	Caja	1	1,74		102,46 €/caja
343168	Kit de extensión Oneframe negro mate	1,800	Caja	1	2,47		135,13 €/caja
343167	Kit de extensión Oneframe blanco mate	1,800	Caja	1	2,47		132,91 €/caja
347284	Kit de extensión Oneframe negro mate	2,400	Caja	1	3,29		171,07 €/caja
347282	Kit de extensión Oneframe blanco mate	2,400	Caja	1	3,29		168,15 €/caja
347286	Kit de extensión Oneframe negro mate	3,000	Caja	1	3,97		200,70 €/caja
347285	Kit de extensión Oneframe blanco mate	3,000	Caja	1	3,97		197,06 €/cajal
343170	Kit de extensión Oneframe negro mate	3,600	Caja	1	4,70		232,29 €/caja
343169	Kit de extensión Oneframe blanco mate	3,600	Caja	1	4,70		227,99 €/caja
343134	Kit de extensión Oneframe negro mate	0,600	Caja	1	0,92		71,95 €/caja
343132	Kit de extensión Oneframe blanco mate	0,600	Caja	1	0,92		70,64€/caja
343131	Kit de esquina exterior Oneframe negro mate	0,900	Caja	1	4,86		387,08 €/caja
343128	Kit de esquina exterior Oneframe blanco mate	0,900	Caja	1	4,86		390,90 €/caja
343223	Clip de conexión OneFrame	-	Caja	25	0,55		C
346756	Accesorio OneFrame LC Negro	-	Bolsa	4	0,65	B	23,92 € /bolsa
346755	Accesorio OneFrame LC Blanco	-	Bolsa	4	0,65		23,92 € /bolsa
346754	Accesorio OneFrame OC Negro	-	Bolsa	2	0,45		52,90 € /bolsa
346753	Accesorio OneFrame OC Blanco	-	Bolsa	2	0,45		52,90 € /bolsa
343289	Kit de suspensión twist OneFrame	-	Bolsa	4	2,02		86,89 € /bolsa



FÁCIL DE PLANIFICAR. RÁPIDO DE INSTALAR.
Crea zonas acústicas en espacios abiertos y pasillos con islas modulares suspendidas.

Chicago Metallic Screenline



A1



Clase B















Referencia 2021 Referencia CMC	Descripción	Long. (ml)	Piezas / Caja	ml / Caja	kg / Caja	Caja / Palet	kg / Palet	Calidad de servicio	€	
Perfil de periferia - Para concepción a medida (modulación 600 x 600) - blanco 001										
181915 SE40160001	Perfil Screenline Para dos ángulos	0,600	8	-	1,46	55	80	C	13,90 €/pza	
182190 SE40260001	Perfil Screenline Para dos ángulos	1,200	8	-	3,07	55	169		16,02 €/pza	
182191 SE40530001	Perfil Screenline Para dos ángulos	1,500	8	-	3,88	55	209		17,07 €/pza	
182192 SE40360001	Perfil Screenline Para dos ángulos	1,800	8	-	4,69	55	258		18,14 €/pza	
182193 SE40730001	Perfil Screenline Para dos ángulos	2,100	8	-	5,50	55	302		19,11 €/pza	
182194 SE40460001	Perfil Screenline Para dos ángulos	2,400	8	-	6,39	55	351		20,20 €/pza	
182195 SE40560001	Perfil Screenline Para dos ángulos	3,000	8	-	8,02	55	441		22,26 €/pza	
182196 SE40660001	Perfil Screenline Para dos ángulos	3,600	8	-	9,55	55	525		18,14 €/pza	
183377 SD40730001	Perfil Screenline Para ángulo y empalme recto	2,100	8	-	5,58	55	307		19,23 €/pza	
182197 SD40460001	Perfil Screenline Para ángulo y empalme recto	2,400	8	-	6,39	55	352		20,27 €/pza	
183384 SD40930001	Perfil Screenline Para ángulo y empalme recto	2,700	8	-	7,20	55	396		21,36 €/pza	
182198 SD40560001	Perfil Screenline Para ángulo y empalme recto	3,000	8	-	8,00	55	440		22,35 €/pza	
188598 SD41130001	Perfil Screenline Para ángulo y empalme recto	3,300	8	-	8,82	55	487		23,44 €/pza	
182199 SD40660001	Perfil Screenline Para ángulo y empalme recto	3,600	8	-	9,63	55	530		24,44 €/pza	
180876 SP40660001	Perfil Screenline Prolongación recto	3,600	8	-	9,71	55	534		24,53 €/pza	
Perfil de periferia - Para concepción a medida (modulación 600 x 600) - gris 04 y negro mate 88*										
182844 SE40160004	Perfil Screenline Para dos ángulos	0,600	8	-	1,46	55	80		C	15,97 €/pza
182851 SE40260004	Perfil Screenline Para dos ángulos	1,200	8	-	3,07	55	169	18,40 €/pza		
182858 SE40530004	Perfil Screenline Para dos ángulos	1,500	8	-	3,88	55	209	19,60 €/pza		
182861 SE40360004	Perfil Screenline Para dos ángulos	1,800	8	-	4,69	55	258	20,88 €/pza		
182863 SE40730004	Perfil Screenline Para dos ángulos	2,100	8	-	5,50	55	302	22,00 €/pza		
182866 SE40460004	Perfil Screenline Para dos ángulos	2,400	8	-	6,39	55	351	23,20 €/pza		
182870 SE40560004	Perfil Screenline Para dos ángulos	3,000	8	-	8,02	55	441	25,59 €/pza		
182872 SE40660004	Perfil Screenline Para dos ángulos	3,600	8	-	9,55	55	525	27,99 €/pza		
213638 SD40730004	Perfil Screenline Para ángulo y empalme recto	2,100	8	-	5,58	55	307	22,88 €/pza		
182876 SD40460004	Perfil Screenline Para ángulo y empalme recto	2,400	8	-	6,39	55	352	23,33 €/pza		
210136 SD40930004	Perfil Screenline Para ángulo y empalme recto	2,700	8	-	7,20	55	396	25,03 €/pza		
182878 SD40560004	Perfil Screenline Para ángulo y empalme recto	3,000	8	-	8,00	55	440	25,70 €/pza		
239393 SD41130004	Perfil Screenline Para ángulo y empalme recto	3,300	8	-	8,82	55	487	26,23 €/pza		
182880 SD40660004	Perfil Screenline Para ángulo y empalme recto	3,600	8	-	9,63	55	530	28,08 €/pza		
182882 SP40660004	Perfil Screenline Prolongación recta	3,600	8	-	9,71	55	534	28,20 €/pza		

Accesorios Chicago Metallic Screenline

Referencia 2021 Familia de producto Referencia CMC	Descripción	Long. (ml)	Piezas / Caja	ml / Caja	kg / Caja	Caja / Palet	kg / Palet	Calidad de servicio	€	
en Blanco 001 / Gris 04 / Negro 08										
211213 SCR OC 001 40CO--001	Angulo externo Screenline®	Blanco	-	24	-	0,75	-	-	B	11,15 €/pza
183244 SCR OC 04 40CO--006	Angulo externo Screenline®	Gris	-	24	-	0,75	-	-		11,15 €/pza
183242 SCR OC 08 40CO--08	Angulo externo Screenline®	Negro	-	24	-	0,75	-	-		11,15 €/pza
183246 SCR IC 001 40IC--001	Angulo interno Screenline®	Blanco	-	8	-	0,29	-	-		11,15 €/pza
183250 SCR IC 04 40IC--006	Angulo interno Screenline®	Gris	-	8	-	0,29	-	-		11,15 €/pza
183252 SCR IC 08 40IC--08	Angulo interno Screenline®	Negro	-	8	-	0,29	-	-	C	11,15 €/pza
211198 SCR LC 001 40CL--001	Conexión longitudinal Screenline®	Blanco	-	8	-	0,22	-	-	B	11,15 €/pza
183253 SCR LC 04 40CL--006	Conexión longitudinal Screenline®	Gris	-	8	-	0,22	-	-		11,15 €/pza
183254 DHS1 4156--250	Kit de Suspensión Design Screenline®		-	2	-	0,10	-	-		21,70 €/pza
183234 SCR SUSP D4006	Suspensión interior para alas Screenline®		-	24	-	0,75	-	-		4,57 €/pza
211187 FH B 11	Cuelgue corredizo plegado		-	100	-	1,50	-	-		0,18 €/pza
211209 SCR FC T D4004	Clip de anclaje de perfiles T24 a perfil perimetral Screenline		-	50	-	0,60	-	-	4,52 €/pza	
165408 88	Clip de remate		-	250	-	2,10	-	-	C	0,25 €/pza
Perfiles T hecho a medida para Screenline®										
- 4870-99-001	Primario especial para Screenline®		-	-	-	Consultar	-	-	C	4,57 €/ml
188883 4894-30-001	Perfil secundario específico para Screenline®	1,200	25	30,00	10,83	60	650	4,57 €/ml		
188881 4892-30-001	Perfil secundario específico para Screenline®	0,600	25	15,00	5,48	120	657	4,57 €/ml		
- 4890-99-001	Perfil secundario en longitud especial para Screenline®		-	-	-	Consultar	-	-		Consultar

*Atención: el código indicado corresponde al color 04. Si desea el color negro mate 88, especifíquelo en su pedido.

Accesorios de suspensión

Referencia 2021 Familia de producto Referencia CMC		Descripción		Long. (ml)	Piezas / Caja	ml / Caja	kg / Caja	Caja / Palet	kg / Palet	Calidad de servicio	€
Perfil Distanciador											
	182922 SB 600 998263000	Perfil distanciador	Para módulo 600 mm	0,600	50	30,00	4,16	50	208	B	3,76 €/ml
	182925 SB 1200 998283000	Perfil distanciador	Para módulo 1200 mm	1,200	50	60,00	8,29	50	415	B	3,66 €/ml
	157951 SBH 600/625 82600001*	Perfil distanciador	Para módulo 600 mm y 625 mm	0,656	50	32,80	6,99	50	350	C	2,81 €/ml
Clips de anclaje especiales para IPN											
	183352 FC IPN V 5 EYE 10314	Clip de anclaje vertical para perfiles IPN	esp. de las suelas 1,5 -5 mm	-	100	-	1,85	-	-	C	39,00 €/caja
	183353 FC IPN V 8 EYE 10324	Clip de anclaje vertical para perfiles IPN	esp. de las suelas 4 -8 mm	-	100	-	1,85	-	-		70,00 €/caja
	183355 FC IPN V 5 M6 10315	Clip de anclaje vertical para perfiles IPN	esp. de las suelas 1,5 -5 mm + varia roscada M6	-	100	-	3,00	-	-		102,00 €/caja
	183356 FC IPN V 8 M6 10325	Clip de anclaje vertical para perfiles IPN	esp. de las suelas 4 -8 mm + varia roscada M6	-	100	-	3,20	-	-		419,00 €/caja
	183358 FC IPN 4 EYE 10414	Clip de anclaje vertical para perfiles IPN o L	esp. de las suelas: 1,5-4 mm	-	100	-	0,72	-	-		77,00 €/caja
	183360 FC IPN 10 EYE 10424	Clip de anclaje vertical para perfiles IPN o L	esp. de las suelas: 3-7 mm	-	100	-	1,85	-	-		109,00 €/caja
	183365 FC IPN 10 M6 10425	Clip de anclaje vertical para perfiles IPN o L	ép. de las suelas: 3-7 mm + varia roscada M6	-	100	-	3,05	-	-		254,00 €/caja
	183366 FC IPN 15 EYE 10458	Clip de anclaje vertical para perfiles IPN o L	esp. de las suelas: 8-13 mm	-	100	-	2,05	-	-		120,00 €/caja
	183367 FC IPN 15 M6 10459	Clip de anclaje vertical para perfiles IPN o L	esp. de las suelas: 8-13 mm + varia roscada M6	-	100	-	3,35	-	-		265,00 €/caja
Accesorios para suspensión											
	211187 FH B ---11	Suspensión corrediza	h = 57,5 mm	-	100	-	1,50	-	-	B	18,00 €/caja
	263495 FH B ---11.1	Suspensión plana	h = 60 mm	-	250	-	1,50	-	-	C	55,00 €/caja
	211214 FH 160 ---13	Suspensión plana	h = 160 mm	-	250	-	10,14	-	-		215,00 €/caja
	183299 WH H M6 ---14	Clip universal	h = 60 mm	-	250	-	1,38	-	-		90,00 €/caja
	183301 FC IPN T 55 ---16	Conexión para IPN	h = 55 mm	-	100	-	7,38	-	-		274,00 €/caja





* No es compatible con perfiles primarios universales si se utilizan barras de anclaje.

Accesorios de suspensión

Referencia 2021 Familia de producto Referencia CMC		Descripción		Long. (ml)	Piezas / Caja	ml / Caja	kg / Caja	Caja / Palet	kg / Palet	Calidad de servicio	€	
	183302 FC IPN T 85 ---17	Conexión para IPN	h = 85 mm	-	100	-	11,01	-	-	C	303,00 €/caja	
	183303 SHW 89 ---18	Conexión mural	h = 85 mm	-	100	-	11,18	-	-		303,00 €/caja	
	178945 FH 89 ---21	Clip de anclaje	h = 89 mm	-	100	-	3,00	-	-	B	296,00 €/caja	
	263490 SH 50 ---21.5	Clip de anclaje	h = 50 mm	-	100	-	2,54	-	-		274,00 €/caja	
	211165 SH 80 ---21.8	Clip de anclaje	h = 80 mm	-	100	-	3,24	-	-		296,00 €/caja	
	165400 SH 100 ---21.1	Clip de anclaje	h = 100 mm	-	100	-	2,43	-	-		306,00 €/caja	
	170609 FC I T/EYE ---90	Clip de suspensión para I & 6000	Carga max. = 50 kg	-	100	-	5,86	-	-		161,00 €/caja	
Pernos y roscas												
	182177 BOLT M6 10011	Perno M6 x 16 galvanizado	-	-	100	-	0,55	-	-	B	14,00 €/caja	
	170536 TR M6 10012	Varilla roscada M6	-	1,000	100	-	16,70	-	-		118,00 €/caja	
	182178 SS M6 10013	Manguito M6 para 10012	-	-	100	-	0,83	-	-		52,00 €/caja	
	182180 NUT M6 10014	Tuerca M6, galvanizado	-	-	100	-	0,22	-	-		4,00 €/caja	
	183404 BOLT NUT M5 1354	Tuerca y perno galvanizados M5 x 12	-	-	100	-	0,34	-	-	C	18,00 €/caja	
	182181 AB 10020	Ángulo para varilla roscada M6	-	-	100	-	0,98	-	-	B	14,00 €/caja	
	182182 FC M6 10023	Medio collar	-	-	100	-	1,91	-	-		30,00 €/caja	
	182183 PLUG M6 10024	Tapón de latón M6	-	-	100	-	0,44	-	-		29,00 €/caja	
	182938 PLUG EYE 10025	Tapón a golpear	-	-	250	-	2,10	-	-		57,50 €/caja	
	182184 EYE M6 10026	Perno con ojo para pitón a bàscula	-	-	100	-	2,00	-	-		79,00 €/caja	
	182185 PLUG M6 TILT 10027	Pitón a bàscula + pieza de cubierta	-	-	100	-	1,93	-	-		43,00 €/caja	
Cinta perforada												
	183276 STRAP 10018	Cinta perforada de suspensión (en rollos)		50,00	1	50,00	5,64	-	-		B	1,43 €/rollo

* No es compatible con operadores universales si se utilizan barras de anclaje.



Cuelgues y alambres

Referencia 2021 Familia de producto Referencia CMC	Descripción	Long. (ml)	Piezas / Caja	ml / Caja	kg / Caja	Caja / Palet	kg / Palet	Calidad de servicio	€		
Suspensiones con cuelgue rápido											
	189589 QH SPR SPR-011	Muelle para suspensión rápida	-	0,250	250	-	3,88	-	-	B	72,50 €/caja
	183145 QH H SPR 250 11004	Muelle + alambre gancho	-	0,250	100	-	2,81	-	-	C	73,00 €/caja
	182117 QH HH 140 QH009009	Cuelgue rápido (2 ganchos)	90 --> 140 mm	-	100	-	3,64	72	-	B	68,00 €/caja
	182119 QH HH 200 QH012012		120 --> 200 mm	-	100	-	4,21	72	-		68,00 €/caja
	182123 QH HH 320 QH018018		180 --> 320 mm	-	100	-	5,01	72	-		68,00 €/caja
	182127 QH HH 620 QH033033		330 --> 620 mm	-	100	-	7,61	63	-		68,00 €/caja
	182129 QH HH 760 QH040040		400 --> 760 mm	-	100	-	9,61	63	-		82,00 €/caja
	182140 QH HH 1020 QH053053		530 --> 1020 mm	-	100	-	12,01	42	-		91,00 €/caja
	182150 QH HH 1540 QH079079		790 --> 1540 mm	-	100	-	17,01	28	-		156,00 €/caja
	182152 QH HH 2020 QH103103		1030 --> 2020 mm	-	100	-	21,30	21	-		194,00 €/caja
Cuelgue Rápido ECR											
	360181	Cuelgue rápido ECR	200 -> 360	-	100	-	5,70	72	410	B	332,00 €/caja
	360187		300 -> 590	-		-	7,70	63	485		398,00 €/caja
	360188		400 -> 790	-		-	9,70	42	407		418,00 €/caja
	360189		500 -> 990	-		-	11,70	42	491		520,00 €/caja
	360192		1000 -> 126	-		-	15,30	24	367		592,00 €/caja
	360193		1000 -> 1460	-		-	17,40	24	418		612,00 €/caja
	360195		1000 -> 1995	-		-	21,70	24	521		653,00 €/caja
Alambres											
	182175 WH 4,0 2500 964025	Varilla lisa diam. = 4,0 mm	-	2,500	100	+/- 250 ml	25,00	-	-	B	162,85 €/ml
	189685 QH H 0750 11000-0750	Varilla lisa de 4 mm con gancho	-	0,750		-	7,81	-	-	C	0,56 €/ml
	183275 QH H 1000 11000-1000	Varilla lisa de 4 mm con gancho	-	1,000		-	10,16	-	-	0,77 €/ml	
Cuelgue fijo-rápido (quick-fit)											
	182165 QH H QF 4,0 100 ZQXW010C4N	Cuelgue fijo-rápido para alambre de 4 mm	-	0,100	200	-	2,47	-	-	B	60,00 €/caja
	182169 QH H QF 6,0 100 ZQXW010C6N	Cuelgue fijo-rápido para varilla roscada de 6 mm	-	0,100		-	2,47	-	-		60,00 €/caja
	182170 QH H QF 4,0 200 ZQXW020C4N	Cuelgue fijo-rápido para alambre de 4 mm	-	0,200		-	2,99	-	-		64,00 €/caja
	182172 QH H QF 6,0 200 ZQXW020C6N	Cuelgue fijo-rápido para varilla roscada de 6 mm	-	0,200		-	2,99	-	-		64,00 €/caja





Cuelgues y alambres

Referencia 2021 Familia de producto Referencia CMC	Descripción	Long. (ml)	Piezas / Caja	ml / Caja	kg / Caja	Caja / Palet	kg / Palet	Calidad de servicio	€		
Suspensiones nonius - Parte superior											
211169 NH 90 10200	Suspensión nonius Parte superior	0,090	100	-	2,40	-	-	B	43,00 €/caja		
165459 NH 140 10201		0,140	100	-	3,30	-	-		43,00 €/caja		
165451 NH 240 10202		0,240	100	-	5,00	-	-		52,00 €/caja		
211170 NH 340 10203		0,340	100	-	7,10	-	-		68,00 €/caja		
211167 NH 440 10204		0,440	100	-	8,40	-	-		84,00 €/caja		
211171 NH 540 10205		0,540	100	-	10,60	-	-		99,00 €/caja		
211168 NH 640 10206		0,640	100	-	12,60	-	-		118,00 €/caja		
165468 NH 740 10207		0,740	100	-	13,60	-	-		129,00 €/caja		
194651 NH 840 K10208		0,840	50	-	15,70	-	-		74,50 €/caja		
194653 NH 940 K10209		0,940	50	-	17,70	-	-		81,50 €/caja		
165434 NH 1040 10210		1,040	25	-	4,90	-	-		44,75 €/caja		
Suspensiones nonius - Parte inferior											
249343 - 10230 HD		Nonius, parte inferior para perfiles T15, T24 y T35	-	100	-	3,90	-		-	B	79,00 €/caja
165409 NH CLIP 10228	Clip de conexión	-	200	-	-	-	-	44,00 €/caja			

Otras herramientas















Referencia 2021 Referencia CMC	Descripción	Long. (ml)	Piezas / Caja	ml / Caja	kg / Caja	Caja / Palet	kg / Palet	Calidad de servicio	€ /pieza
 342745 PINC HK&CL -948	Punzonadora para ranuras universales	-	1	-	2,45	-	-	B	1.253,80
 342746 PINC SCR -4940	Punzonadora para Screenline	-	1	-	2,45	-	-		Consúltenos
 322758 ECR RP NH D	Pintura de reparación para nonius ECR	-	-	-	-	-	-		Consúltenos

Clips

Referencia 2021 Familia de producto Referencia CMC		Descripción	Long. (ml)	Piezas / Caja	ml / Caja	kg / Caja	Caja / Palet	kg / Palet	Calidad de servicio	€/caja	
Clip de fijación											
	291555 FCT T24 EYE/M6 10803	Clip de suspensión para letreros con anilla y perno M6 (T24)	-	-	100	-	1,52	-	-	B	161,00 €
	211183 DLC -123	Clip doble capa DLC	-	-	100	-	3,90	-	-		65,00 €
Clip mural											
	211164 HDC W1 ---88	Clip mural	H = 23 mm	0,113	250	-	2,10	-	-	B	62,50 €
	211184 HDC W2 AX087X500P	Clip de remate	H = 40 mm	-	500	-	4,03	-	-		255,00 €
	237264 WSF -	Muelle de pared para paneles canto X	-	-	100	-	0,60	-	-		133,00 €
	314292 -	Clip Canto X	H = 22	-	100	-	-	-	-		53,09 €

“
VIDEO EN
LA WEB
”

Clips para paneles

Referencia 2021 Familia de producto Referencia CMC		Descripción		Long. (ml)	Piezas / Caja	ml / Caja	kg / Caja	Caja / Palet	kg / Palet	Calidad de servicio	€/caja
	265357 HDC 6 P1 -	Clip anti-levantamiento HDC6 para paneles - parte 1	Para paneles de 45 a 110 mm	-	100	-	0,9	-	-	B	131,00 €
	170598 HDC 6 P2 423	Clip anti-levantamiento HDC6 para paneles - parte 2	Para paneles de 45 a 110 mm	-	100	-	2,78	-	-		65,00 €
	237949 HDC 1 -	Clip anti-levantamiento	Para paneles: esp. 5 a 10-20 mm (canto A), esp. 5 a 10-30 mm (canto E), esp. 20-25 mm (cantos X, M, Z).	-	100	-	1,33	-	-		133,00 €
	237952 HDC 2 -	Clip anti-levantamiento	Para paneles: esp. 25-30 mm (canto A), esp. 40 mm (canto E).	-	150	-	1,60	-	-		199,50 €
	237954 HDC 3 -	Clip anti-levantamiento	Para paneles: esp. 40 mm (canto A)	-	100	-	1,30	-	-		185,00 €
	211227 HDC 4 '-K820	Clip anti-levantamiento	Para paneles esp.16 mm	-	100	-	0,26	-	-		42,50€
	170610 HDC 5 '-935	Clip anti-levantamiento	-	-	1000	-	7,40	-	-		730,00 €
Enganches para perfiles T											
	269746 WBB T	Soporte de Pared y Puente para perfiles en T	-	-	50	-	1,60	-	-	B	35,00 €
	188455 CF T/BR -3002	Conexión	Para secundarios 2700, 2800 & 650	-	100	-	2,51	-	-	C	68,00 €
	211177 CONN T/T 1 -3004	Conexión recta para T24	Para sistemas de 6,5 x 11 mm	-	100	-	3,70	-	-	B	240,00 €
	211226 CONN T/T 2 'K3005	Conexión en T para T24/15 con T24/T15	Para sistemas de 6,5 x 11 mm	-	50	-	1,84	-	-	B	115,50 €
	211202 CONN T/BR -3006	Conexión en T para T24/15 con Bandraster	Para sistemas de 6,5 x 11 mm	-	100	-	3,24	-	-	C	240,00 €
	182935 FB T15 001 OPV08-15001	Pieza de relleno para T15 mm - Blanco	-	-	500	-	0,50	-	-	-	225,00 €
	182936 FB T15 04 OPV08-15004	Pieza de relleno para T15 mm - Gris	-	-	500	-	0,50	-	-	-	150,00 €
	211208 FB T24 001 OPV08-24001	Pieza de relleno para T24 mm - Blanco	-	-	500	-	0,50	-	-	-	250,00 €
	182937 FB T24 04 OPV08-24004	Pieza de relleno para T24 mm - Gris	-	-	500	-	0,50	-	-	-	200,00 €
	336194 FB T24 088 OPV08-24088	Pieza de relleno para T24 mm - Negro	-	-	500	-	0,50	-	-	-	200,00 €

* Le recordamos que los clips anti-levantamiento HDC se adaptan exclusivamente a la instalación de perfilera Rockfon.

Materiales necesarios para la instalación de un m² de techo

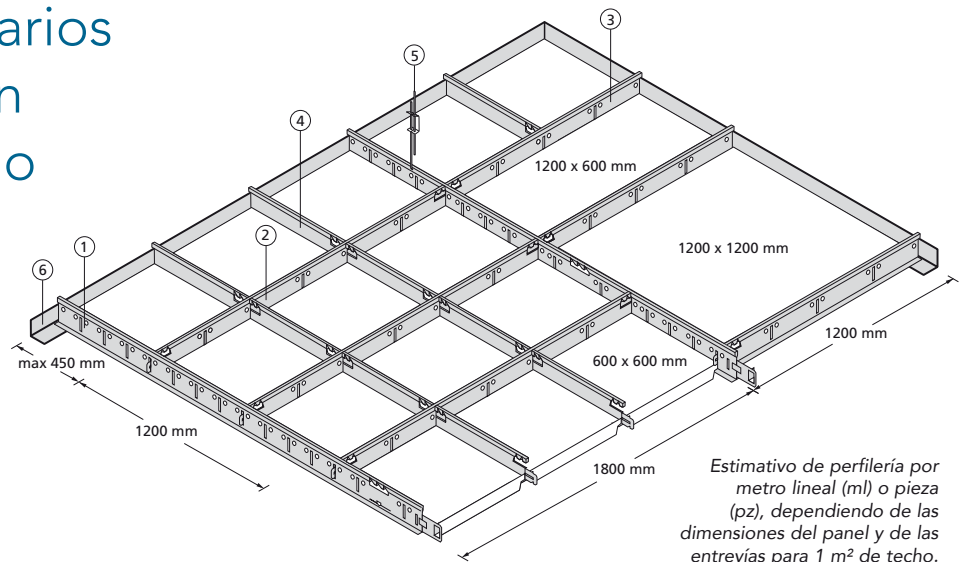

Estimativo de perfilería por metro lineal (ml) o pieza (pz), dependiendo de las dimensiones del panel y de las entreñas para 1 m² de techo.

Productos	600 x 600			1200 x 600			1200 x 1200	1500 x 1000
	1800	1200	600	1800	1200	600	1200	1506.25
Espaciamento perfiles	1800	1200	600	1800	1200	600	1200	1506.25
1. Perfil primario	0,56 ml	0,84 ml	1,68 ml	0,56 ml	-	1,68 ml	0,84 ml	0,67 ml
2. Perfil secundario 1800 mm	1,68 ml	-	-	0,84 ml	-	-	-	-
Perfil secundario 1506.25 mm	-	-	-	-	-	-	-	1,00 ml
3. Perfil secundario 1200 mm	-	1,68 ml	-	1,12 ml	-	-	0,84 ml	-
4. Perfil secundario 600 mm	1,12 ml	0,84 ml	1,68 ml	-	-	0,84 ml	-	-
5. Sistema de suspensión con espaciado 1200	0,5 pz	0,7 pz	1,4 pz	0,5 pz	-	1,4 pz	0,7 pz	0,5 pz
6. Remate	Cuantitativo determinado por el perímetro de la habitación							

El perfil secundario 1506.25 mm no figura en el esquema anterior.

Tabla de carga

Intervalo máx. (mm) para una Flexión máxima = L / 500 (max = 4mm) *											
	Distancia entre los perfiles primarios	Distancia entre los perfiles secundarios	Distancia máxima entre los puntos de suspensión en mm								
			Tipo de techo								
			Rockfon Pacific®	Rockfon Artic® A	Rockfon Artic® E	Rockfon Ekla® A	Rockfon Ekla® E	Rockfon Blanka® dB 41	Rockfon Blanka® dB 43	Rockfon Blanka® dB 46	
			1,6kg/m ²	2,0kg/m ²	2,2kg/m ²	2,4kg/m ²	2,8kg/m ²	5,6kg/m ²	7,0kg/m ²	7,9kg/m ²	
2850/2890	600	600	2750	2650	2600	2500	2250	2250	2100	2050	
	1200	600	2250	2200	2150	2100	2050	1750	1500	1350	
	1350	675	2200	2100	2050	2000	1950	1500	1200	1100	
	1800	600	2000	1800	1700	1700	1600	1200	-	-	
2750/2790	600	600	2650	2550	2500	2450	2400	2150	2000	1900	
	1200	600	2150	2100	2050	2000	1950	1600	1300	1200	
	1350	675	2100	2000	1950	1900	1800	1300	1050	900	
Ultraline	600	600	2650	2600	2550	2500	2450	2200	2050	2000	
	1200	600	2200	2100	2100	2050	2000	1700	1450	1350	
	1350	675	2150	2050	2000	1950	1900	1500	1200	1100	
LP100/T24	1200	600	2500	2400	2350	2350	2250	2050	1800	1750	
	1350	675	2400	2350	2300	2250	2200	1900	1600	1450	
	1500	600	2350	2250	2200	2200	2100	1800	1450	1400	
	1800	600	2150	2050	2050	2000	1800	1450	1050	750	

Estos valores se dan para un montaje correspondiente a la clase de deformación 1, como se define en la norma NF EN 13964. La capacidad de carga viene determinada por la flexión máxima permitida, que ha de ser inferior a 1/500 del intervalo y a 4 mm. La capacidad de carga se indica como una carga uniformemente distribuida en kg / m².

* "Intervalo" indica la distancia entre dos suspensiones del mismo perfil primario.

Cuando el intervalo es mayor que la distancia entre los perfiles primarios, L es el intervalo.

En el caso opuesto, L es la distancia entre los perfiles primarios.

Calidad de servicio

Plazos de entrega de nuestros productos: se dan como una indicación y no pueden comprometer la responsabilidad del vendedor.

Nuestros plazos de entrega varían para los diferentes productos, dependiendo de las cantidades solicitadas y de la disponibilidad correspondiente a cada referencia (ver la columna correspondiente en la tarifa).

Para los pedidos recibidos antes de las 12:00 horas en nuestras oficinas, empieza el plazo ese mismo día. Para los pedidos recepcionados después de las 12:00 horas, el plazo comienza a contar el día posterior.

Los plazos de entrega se muestran en días laborables o letras.

CALIDAD DE SERVICIO:

- A Stock permanente, disponibilidad inmediata
- B Stock limitado, disponibilidad inmediata según cantidad
- C Sin stock, disponibilidad a consultar

Los plazos son orientativos y aproximados y en todo caso hacen referencia al tiempo requerido para producir el material, no para el suministro.



Condiciones Generales De Venta

1.1. Las ventas de ROCKWOOL Peninsular, S.A.U., se regirán por las presentes condiciones generales, aceptadas expresamente y sin reserva por el comprador mediante la firma que consta en el anverso de este documento.

1.2. Cualquier modificación de las presentes condiciones generales requiere el acuerdo previo y por escrito de ambas partes.

2. Régimen de pedidos

2.1. Todo pedido dirigido a ROCKWOOL Peninsular, S.A.U. mediante fax, correo electrónico, o cualquier otro medio que permita la constancia fehaciente de su envío, se considera firme por parte del cliente, sin posibilidad de anulación parcial o total, salvo aceptación expresa de ROCKWOOL Peninsular, S.A.U.

2.2. Todos los pedidos están sujetos a confirmación previa a la entrega y por escrito de ROCKWOOL Peninsular, S.A.U.

2.3. ROCKWOOL Peninsular, S.A.U. se reserva, en todo caso, el derecho de aceptar o no, los pedidos que reciba, sin necesidad de alegar causa alguna. En particular, siempre podrá rechazar los pedidos de clientes que tengan pendientes de pago, total o parcialmente, alguna factura emitida por una compra anterior.

3. Carga y entrega de la mercancía

3.1. La carga, puesta a disposición y entrega de los productos se llevará a cabo por ROCKWOOL Peninsular, S.A.U. en el lugar acordado con el cliente dentro de la Provincia donde radique su almacén y/o delegación, salvo pacto en contrario. El cliente se obliga a aceptar irrevocablemente la entrega de los productos.

3.2. Los plazos de entrega tienen carácter meramente orientativo, no vinculante, y se ejecutarán según la disponibilidad de ROCKWOOL Peninsular, S.A.U., por lo que no será, en ningún caso, responsable por daños o perjuicios, lucro cesante, o por cualquier otro concepto indemnizatorio derivado del retraso o de la falta de entrega de los productos.

3.3. El cliente está obligado a verificar el estado de los productos en el momento de entrega de los mismos, debiendo formular las objeciones que estime oportunas mediante la correspondiente reserva por escrito en el albarán de entrega en cuanto a cantidad y calidad. La falta de reserva alguna en el albarán de entrega supondrá la plena conformidad del cliente.

3.4. ROCKWOOL Peninsular, S.A.U. podrá anular cualquier pedido antes de la entrega efectiva de los productos, por motivos basados en la capacidad de producción y/o disponibilidad organizativa de la empresa, no pudiendo reclamar el cliente ninguna indemnización por daños y perjuicios o bajo ningún otro concepto por este motivo.

3.5. De acuerdo a la Disposición Adicional Primera de la Ley 11/97, el poseedor final de los residuos de envases y envases usados deberán entregarlos en condiciones adecuadas de separación por materiales a un recuperador, o un reciclador o a un valorizador autorizado.

4. Transporte

4.1. ROCKWOOL Peninsular, S.A.U. procederá a contratar el transporte de la mercancía por cuenta y riesgo del cliente. Sin perjuicio de lo que establece el apartado 4.5., el coste del transporte será a cargo del cliente salvo que concurren las circunstancias siguientes: (i) que corresponda a uno o varios camiones completos TAUT LINER y, (ii) que la entrega se realice dentro de la provincia en la que el cliente tenga su almacén.

4.2. ROCKWOOL Peninsular, S.A.U. asume los daños que puedan sufrir los productos durante el transporte, si bien éstos viajan por cuenta y riesgo del cliente, por lo que ROCKWOOL Peninsular, S.A.U. queda exonerado de cualquier responsabilidad derivada del incumplimiento o cumplimiento defectuoso del transporte desde la entrega de los productos al transportista.

4.3. ROCKWOOL Peninsular, S.A.U. no asume los riesgos del transporte, ni los de las operaciones de descarga, incluso los producidos por caso fortuito o fuerza mayor. El hecho de contratar el transporte e incluso la bonificación de su importe, no significa derogación de la cláusula anterior, ni aceptación de los riesgos inherentes al transporte.

4.4. ROCKWOOL Peninsular, S.A.U. asume los daños que puedan ocasionarse a los productos durante el transporte, sin perjuicio de que sea el cliente el único responsable de todas las circunstancias derivadas del transporte, tales como retrasos, daños materiales o a terceras personas, etc.

4.5. El cliente está obligado a adoptar todas las medidas y disposiciones necesarias para asegurar la buena recepción de la mercancía y para que el transportista pueda alcanzar sin peligro ni riesgo el lugar de descarga, y efectuarla de forma inmediata a su llegada. Los cargos y fletes que facture el transportista a ROCKWOOL Peninsular, S.A.U. por las estancias y tiempo de inmovilización de los vehículos para la descarga de la mercancía, serán refacturados por ROCKWOOL Peninsular, S.A.U. al cliente.

5. Condiciones de pago

5.1. El precio de las mercancías no incluye el I.V.A., el cual deberá figurar separadamente en las facturas. Cualquier otro impuesto, contribución, tasa o cargas de cualquier otra naturaleza serán de exclusiva cuenta del cliente. Cualquier modificación del tipo impositivo será repercutida desde la fecha legal de aplicación sobre los precios de las entregas ya realizadas al igual que sobre todos los pedidos en curso.

5.2. Salvo estipulación en contrario, el importe de la factura se entiende neto. El pago se efectuará según las condiciones acordadas con el cliente y reflejadas en el documento de acuse de recepción del pedido y de su correspondiente factura.

5.3. En el caso de incumplimiento por parte del cliente de las condiciones de pago pactadas, ROCKWOOL Peninsular, S.A.U. tendrá el derecho de suspender las entregas pendientes y anular los pedidos en curso del cliente.

5.4. El retraso en el pago facultará a ROCKWOOL Peninsular, S.A.U. a optar entre exigir el pago de todas las cantidades pendientes, o resolver el contrato, con el resarcimiento de daños y perjuicios en ambos casos. Todo retraso en el pago devengará un interés legal del dinero más 3 puntos a favor de ROCKWOOL Peninsular, S.A.U.

6. Reserva de dominio

6.1. ROCKWOOL Peninsular, S.A.U. se reserva el dominio de las mercancías vendidas hasta el total pago.

En caso de falta de pago, ROCKWOOL Peninsular, S.A.U. podrá recuperar la posesión y retirar las mercancías del lugar en que se encuentren, una vez transcurridos cinco días desde el requerimiento de pago hecho al cliente por escrito. La recuperación de la posesión no perjudicará otros derechos de ROCKWOOL Peninsular, S.A.U. frente al cliente.

6.2. La reserva de dominio no significa que ROCKWOOL Peninsular, S.A.U. asuma los riesgos de pérdida o daño, los cuales son a cargo del cliente a partir de la entrega de las mercancías al transportista.

6.3. En caso de solicitud de concurso o embargo, de todo o parte del patrimonio del cliente, éste deberá notificarlo inmediatamente a ROCKWOOL Peninsular, S.A.U., obligándose a poner a su disposición inmediata la posesión de las mercancías. Los gastos de la recuperación serán de cuenta del cliente.

7. Garantías

7.1. No podrá reclamarse por defectos o vicios de las mercancías cuando se deba al empleo inadecuado del producto. En todo caso, las reclamaciones por vicios ocultos deberán formularse en el plazo máximo de treinta días siguientes a su entrega.

7.2. El cliente no podrá ejercer su derecho cuando no esté al corriente de las obligaciones asumidas en este contrato.

8. Resolución

El contrato quedará resuelto en los casos en que el ROCKWOOL Peninsular, S.A.U. ejercite la opción prevista en este contrato, en los supuestos de la cláusula 6.3., y también por incumplimiento del cliente de cualquier obligación.

9. Legislación

Estas Condiciones Generales de Venta se someten en todos sus extremos a la legislación española.

10. Jurisdicción

Para la resolución de cualquier disputa o controversia derivada de la ejecución o interpretación de estas condiciones generales, las partes, con renuncia a su propio fuero si lo tuvieren, se someten expresamente a los Juzgados y Tribunales de la ciudad de Tafalla (Navarra).



05.2026 | Todos los códigos de colores mencionados se basan en la carta de colores NCS Natural Colour System®. Licencia y propiedad de NCS Colour AB, Stockholm 2012 o el color RAL Standard. Documento no contractual. Sujeto a modificaciones sin previo aviso. Créditos fotos: Rockfon.

Sounds Beautiful

